



**В.Н. ЗАРИЦКИЙ,
Л.А. ХАРКЕВИЧ**

ОБЩАЯ ТАКТИКА

◆ ИЗДАТЕЛЬСТВО ТГТУ ◆

Министерство образования и науки Российской Федерации
ГОУ ВПО «Тамбовский государственный технический университет»

В.Н. ЗАРИЦКИЙ, Л.А. ХАРКЕВИЧ

ОБЩАЯ ТАКТИКА

Допущено учебно-методическим объединением высших военно-учебных заведений по образованию в области военного управления в ВС РФ (СВ) в качестве учебного пособия для студентов высших учебных заведений Министерства общего и профессионального образования РФ, обучающихся по военной специальности "Боевое применение подразделений и частей наземной артиллерии"



Тамбов
Издательство ТГТУ
2007

УДК 355.4/5 (075)
ББК Ц2,8(2)5 я 73
3-34

Р е ц е н з е н т ы:

Начальник кафедры "Тактика и общевойсковые дисциплины"
Тамбовского ВВАИУ РЭ (ВИ)
кандидат технических наук, доцент, полковник
Ю.Т. Зырянов

Начальник военной кафедры
Воронежского государственного университета полковник
А. Щербаков

Заместитель начальника факультета военного обучения
Тамбовского государственного технического университета
доктор технических наук, профессор, полковник
М.Ю. Сергин

Зарицкий, В.Н.

З-34 Общая тактика : учебное пособие / В.Н. Зарицкий, Л.А. Харкевич. – Тамбов : Изд-во Тамб. гос. техн. ун-та, 2007. – 184 с. – 200 экз. – ISBN 5-8265-0556-7 (ISBN 978-5-8265-0556-4).

Изложены теоретические основы организации и ведения боевых действий общевойсковыми и артиллерийскими подразделениями. Даны основные понятия и определения, определяющие методологию предмета "Общая тактика". Описываются способы построения походных и боевых порядков подразделений при ведении различных видов боя, а также принципы осуществления противодействия противнику. Представлены организации подразделений отечественной и иностранных армий, оснащение их вооружением и собственно тактика действий. Изложение материала сопровождается иллюстрациями, структурными и тактическими схемами.

Предназначено для студентов, обучающихся на факультетах военного обучения высших учебных заведений по специальности "Наземная артиллерия".

УДК 355.4/5 (075)
ББК Ц2,8(2)5 я 73

ISBN 5-8265-0556-7
(ISBN 978-5-8265-0556-4)

© Зарицкий В.Н., Харкевич Л.А., 2007
© ГОУ ВПО "Тамбовский государственный
технический университет" (ТГТУ), 2007

Учебное издание

ЗАРИЦКИЙ Владимир Николаевич,
ХАРКЕВИЧ Лев Антонович

ОБЩАЯ ТАКТИКА

Учебное пособие

Редактор М.А. Евсейчева
Инженер по компьютерному макетированию Т.А. Сынкova

Подписано в печать 29.12.2006.
Формат 60 × 84 / 16. 10,0 усл. печ. л.
Тираж 200 экз. Заказ № 884

Издательско-полиграфический центр
Тамбовского государственного технического университета,
392000, Тамбов, Советская 106, к. 14

ПРЕДИСЛОВИЕ

В последние годы при подготовке военных специалистов значительный интерес вызывают вопросы, связанные с оптимизацией структур боевых подразделений, а также тактикой ведения современного наступательного и оборонительного боя. Эти вопросы сохраняют свою актуальность в свете последних вооруженных конфликтов, происходивших как внутри нашего Отечества, так и за его пределами. Приобретенный боевой опыт анализируется, обобщается и распространяется на действия подразделений в нынешних условиях. Особое внимание, как всегда, уделяется совершенствованию структуры и тактике боевого применения частей и подразделений Сухопутных войск, в том числе общевойсковых и артиллерийских.

Разработанное учебное пособие по своему содержанию предназначено для обучения студентов вузов на военных кафедрах и закрепления уже полученных ими знаний по дисциплине "Общая тактика", а также имеет цель оказать учебно-методическую помощь преподавателям при подготовке и проведении занятий по данному предмету. Предлагаемый материал учебного пособия соответствует программе обучения студентов вузов на военных кафедрах гражданских вузов.

Учебное пособие отличается стройной, логичной и структурированной формой представления материала и его военно-научным изложением, наглядностью отображения специализированных схем, содержанием большого количества справочного материала и иллюстраций. Данное учебное пособие апробировано в учебном процессе факультета военного обучения Тамбовского государственного технического университета и имеет положительные отзывы со стороны преподавательского состава и обучаемых.

ПРЕДИСЛОВИЕ АВТОРОВ

Основной целью настоящего учебного пособия является изложение теоретических основ организации и ведения боевых действий на основе положений "Общей тактики". Нами предпринята попытка, в какой-то мере, восполнить существующий пробел в вопросе публикации учебной литературы для подготовки офицеров запаса. Следует особо подчеркнуть, что изложение материала основано на многолетнем опыте авторов, читающих курс лекций по тактической подготовке. Более того, настоящая книга является переработанным, дополненным изданием предыдущих публикаций авторов и адаптирована для слушателей, обучающихся на военных факультетах (кафедрах) гражданских вузов.

Мы полагаем, что данное учебное пособие может быть также с успехом задействовано при обучении кадровых специалистов вооруженных сил, так как вопросы, рассматриваемые в книге, охватывают довольно широкий спектр тактических задач вообще. Кроме того, мы рассчитываем на то, что предложенное учебное пособие окажется весьма полезным с методической точки зрения для профессорско-преподавательского состава, осуществляющего обучение по тактическим дисциплинам. Наконец, книга может послужить руководством для офицеров, призванных из запаса, при мобилизационном развертывании.

Считаем необходимым указать, что учебное пособие написано в аспекте требований, предъявляемым к учебным военным изданиям. Однако не все факторы могут быть учтены, ведь динамика современной жизни столь стремительна и переменчива. Поэтому данная книга не является исчерпывающей.

С благодарностью хочется отметить профессорско-преподавательский состав кафедры "Артиллерии" факультета военного обучения Тамбовского государственного технического университета за полезные советы и доброжелательную критику. Замечания и пожелания читателей будут нами приняты с благодарностью.

Авторы

ВВЕДЕНИЕ

Военное искусство включает три составные части:

- 1) стратегию (теорию и практику подготовки страны и вооруженных сил (ВС) к войне, планирование и ведение войны и стратегических операций);
- 2) оперативное искусство (теорию и практику подготовки и ведения операций объединениями вооруженных сил);
- 3) тактику.

Тактика – это теория и практика подготовки и ведения боя подразделениями, частями и соединениями различных видов ВС, родов войск. Она подразделяется на тактику видов ВС, родов войск и общую тактику.

Тактика видов ВС, родов войск – разрабатывает специфические вопросы боевого применения подразделений, частей и соединений вида ВС, рода войск и специальных войск в общевойсковом бою и самостоятельно.

Общая тактика исследует закономерности общевойскового боя и вырабатывает рекомендации по его подготовке и ведению совместными усилиями подразделений, частей и соединений. Основу общей тактики составляет тактика сухопутных войск.

Часть I

ОРГАНИЗАЦИЯ СТРУКТУРНОГО ВОЕННОГО ПОСТРОЕНИЯ И ПРИНЦИПЫ ВЕДЕНИЯ БОЯ

Глава 1

ВООРУЖЕННЫЕ СИЛЫ РОССИЙСКОЙ ФЕДЕРАЦИИ

1.1 СТРУКТУРА И ВИДЫ ВООРУЖЕННЫХ СИЛ

В нашей армии имеются различные формирования, организации, тактика действий некоторых из них будет излагаться на занятиях по тактической подготовке (табл. 1.1.1).

1.1.1. Формирования ВС РФ

<p style="text-align: center;">Мотострелковые (танковые) формирования</p> <p>Подразделения: – отделение (экипаж); – мсв (тв); – мср (тр); – мсб (тб)</p> <p>Часть: – мсп (тп)</p> <p>Соединения: – мсд (тд)</p> <p>Объединения: – корпус; – армия</p>	<p style="text-align: center;">Артиллерийские формирования</p> <p>Подразделения: – отделение (расчет); – взвод (управления, разведки, связи, огневой); – батарея (артиллерийская, минометная и др.); – дивизион (артиллерийский, реактивный, разведывательный)</p> <p>Часть: – ап</p> <p>Соединения: – ад (бригада)</p>
--	--

Организационное построение Вооруженных Сил подчинено интересам успешного выполнения задач, поставленных перед ними.

Высшее руководство всеми Вооруженными Силами принадлежит президенту страны. *Непосредственное руководство* осуществляет Министерство обороны во главе с министром обороны.

Вооруженные Силы состоят из трех видов: Сухопутные войска, Военно-воздушные силы, Военно-морской флот. Кроме того, Вооруженные Силы в своем составе имеют Ракетные войска стратегического назначения, Космические войска, Тыл Вооруженных Сил (рис. 1.1.1).



Рис. 1.1.1

Каждый вид вооруженных сил состоит из родов войск и специальных войск, которые в зависимости от характера выполняемых задач имеют свойственные им вооружение, технику и организацию.

Сухопутные войска. Отводится решающая роль в окончательном разгроме противника на континентальном ТВД и овладении важными районами суши. По своим боевым возможностям они способны во взаимодействии с другими видами вооруженных сил вести наступление с целью разгрома группировок войск противника, овладеть его территорией, наносить огневые удары на большую глубину, отражать вторжение неприятеля.

Военно-воздушные силы. Возлагается государственной важности стратегическая задача – надежная защита административно-политических, военно-промышленных центров, центров коммуникаций, сил и средств высшего военного и государственного управления, объектов Единой энергетической системы и других важных элементов народно-хозяйственной инфраструктуры России от ударов агрессора из воздушного пространства.

Военно-морской флот предназначен для поддержания стратегической стабильности, обеспечения национальных интересов России в Мировом океане и надежной безопасности на морских и океанских направлениях. Боевыми задачами ВМФ являются ядерное сдерживание, содействие войскам фронтов на приморских направлениях, поражение корабельных группировок противника.

Ракетные войска стратегического назначения предназначены для решения стратегических задач. Они способны в кратчайшие сроки уничтожить крупные войсковые группировки, объекты военно-промышленного потенциала противника, его средства ядерного нападения, арсеналы и предприятия, производящие ядерное оружие, дезорганизовать государственное и военное управление, а также сорвать ядерное нападение.

Космические войска осуществляют подготовку и запуск всех без исключения ракет-носителей, управление на орбитах подавляющим большинством космических аппаратов, разработкой заказами космических комплексов и систем, координируют деятельность практически всей научно-производственной кооперации по космической тематике, обеспечивают контроль за соблюдением международных обязательств по ограничениям стратегических наступательных, в первую очередь ядерных, вооружений.

Тыл Вооруженных Сил предназначен для обеспечения войск всеми видами материальных средств и содержания их запасов, подготовки и эксплуатации путей сообщения, обеспечения воинских перевозок, ремонта оружия и военной техники, оказания медицинской помощи раненым и больным, проведения санитарно-гигиенических и ветеринарных мероприятий и выполнения ряда других задач тылового обеспечения.

1.2 СУХОПУТНЫЕ ВОЙСКА, ИХ СОСТАВ И НАЗНАЧЕНИЕ

Сухопутные войска – наиболее многочисленный вид ВС, специально предназначаются для сражения ударов и разгрома группировок войск агрессора и удержания занимаемых территорий, районов, рубежей. Они имеют на вооружении различные виды военной техники, обычное и ядерное оружие и включают:

а) *рода войск*: мотострелковые, танковые, воздушно-десантные, ракетные войска и артиллерия, войска противовоздушной обороны, армейская авиация, инженерные войска, войска связи;

б) *специальные войска* разведывательные, радиационной, химической, биологической защиты (РХБЗ), радиоэлектронной борьбы (РЭБ), технического обеспечения, ядерно-технические, автомобильные, охраны тыла.

Мотострелковые войска предназначены для ведения боевых действий самостоятельно и совместно с другими родами войск и специальными войсками. Они способны действовать в условиях применения, как обычных средств поражения, так и ядерного оружия. Обладая мощным огнем, высокой подвижностью, маневренностью и устойчивостью от воздействия оружия массового поражения, мотострелковые войска могут прорывать подготовленную и поспешно занятую оборону противника, развивать наступление в высоких темпах и на большую глубину, совместно с другими родами войск уничтожать противника, закреплять и удерживать захваченную местность.

Танковые войска составляют основную ударную силу Сухопутных войск. Они предназначены для ведения боевых действий самостоятельно и во взаимодействии с другими родами войск и специальными войсками. Применяются преимущественно на главных направлениях для нанесения по противнику мощных и глубоких ударов. Обладая большой огневой мощью, надежной защитой, высокой подвижностью и маневренностью, танковые войска способны наиболее полно использовать результаты ядерных и огневых ударов и в короткие сроки достигать конечных целей боя и операций.

Ракетные войска и артиллерия являются главной огневой мощью Сухопутных войск. Они предназначены для нанесения противнику эффективного огневого поражения. В ходе боевых действий РВиА могут выполнять весьма разнообразные огневые задачи: подавлять и уничтожать живую силу, огневые средства, артиллерию, ракетные пусковые установки, танки, самоходно-артиллерийские установки и др.; разрушать различные оборонительные сооружения; воспрещать противнику производить маневр.

Войска противовоздушной обороны Сухопутных войск предназначены для прикрытия группировок войск и объектов, их тыла от ударов с воздуха противника. Они способны самостоятельно и во взаимодействии с силами и средствами ВВС уничтожать самолеты и беспилотные средства воздушного нападения, вести борьбу с воздушными десантами противника на маршрутах полета и во время их выброски, а также вести радиолокационную разведку и оповещать войска о воздушном противнике.

Армейская авиация предназначена для поддержки Сухопутных войск на поле боя. На нее возлагаются огневые задачи, задачи боевого и тылового обеспечения. Основными огневыми задачами являются: нанесение ударов по войскам противника, уничтожение его воздушных десантов, рейдовых, передовых и обходящих отрядов, высадка и поддержка с воздуха своих десантов, ведение борьбы с вертолетами противника, уничтожение его ракетно-ядерных средств, танков и другой бронированной техники, пунктов управления, узлов связи и элементов инфраструктуры.

Воздушно-десантные войска предназначены для боевых действий в тылу противника. Основные боевые свойства ВДВ: способность быстро достигать удаленных районов ТВД, наносить внезапные удары по противнику, успешно вести общевойсковой бой. ВДВ могут быстро захватывать и удерживать важные районы в глубоком тылу противника, нарушать его государственное и военное управление, овладеть островами, участками морского побережья, военно-морскими и

авиационными базами, содействовать наступающим войскам в форсировании сходу крупных водных преград и быстром преодолении горных районов, уничтожать важные объекты противника.

Инженерные войска предназначены для обеспечения боевых действий всех видов ВС и родов войск. Инженерные войска должны обеспечивать высокие темпы наступления, в том числе с уничтожением сильных опорных пунктов противника, прикрытых минно-взрывными заграждениями, в короткие сроки создавать непреодолимые оборонительные рубежи, способствовать защите людей и техники от всех видов поражения. В мирное время они выполняют целый ряд специфических задач, которые по своей значимости и сложности приравниваются к боевым.

Войска связи предназначены для обеспечения связи и управления войсками. Задачи войск связи сводятся к тому, чтобы в любой обстановке установить и поддерживать устойчивую и бесперебойную связь между штабами, командирами и подчиненными, взаимодействующими частями и соединениями, обеспечить своевременное и точное прохождение сигналов, связанных с управлением войсками.

1.3 НАЗНАЧЕНИЕ, ОРГАНИЗАЦИОННОЕ ДЕЛЕНИЕ И ВООРУЖЕНИЕ АРТИЛЛЕРИИ

В современном общевойсковом бою, особенно с применением только обычного оружия, огонь артиллерии в сочетании с ударами авиации является одним из основных средств уничтожения противника. Это объясняется тем, что артиллерия обладает мощным и точным огнем, большой дальностью стрельбы, способностью к широкому маневру и быстрому сосредоточению огня по важнейшим целям.

Артиллерийские подразделения предназначены для поражения средств ядерного и химического нападения, элементов систем высокоточного оружия, артиллерии, танков, боевых машин пехоты, противотанковых и других огневых средств, живой силы, вертолетов на посадочных площадках, средств ПВО, пунктов управления, разрушения фортификационных сооружений противника, дистанционного минирования местности, светового обеспечения, постановки аэрозольных (дымовых) завес.

Противотанковые артиллерийские подразделения предназначены для уничтожения танков и других бронированных машин противника.

Подразделения артиллерийской разведки предназначены для добывания разведывательных данных о местности и противнике в интересах его поражения, а также для обслуживания стрельбы артиллерии.

Артиллерийский дивизион – основное огневое и тактическое подразделение артиллерии. Он может вести огонь несколькими батареями по одной цели (группе целей) или побатарейно по разным целям.

Артиллерийская батарея – огневое и тактическое подразделение артиллерии. Она может одновременно поражать одну – две цели с закрытой огневой позиции или несколько целей огнем прямой наводки.

Огневой взвод – огневое подразделение артиллерии. Он выполняет огневые задачи в составе батареи или самостоятельно.

Взвод управления артиллерийского дивизиона (батареи) предназначен для ведения разведки, обслуживания стрельбы артиллерии и обеспечения связи.

На вооружении современной артиллерии находится большое количество артиллерийских орудий различных типов и видов, что объясняется многообразием боевых задач, решаемых артиллерией (рис. 1.3.1).

Пушка – артиллерийское орудие, предназначенное для настольной стрельбы по наземным, морским и воздушным целям. Для пушки характерны высокая начальная скорость снаряда, а следовательно, длинный ствол и большая масса метательного заряда.

Гаубица – артиллерийское орудие, имеющее, как правило, невысокую начальную скорость, ствол длиной не более 50 калибров и небольшую массу метательного заряда, и небольшие углы вертикального наведения ствола. Применяется в основном для навесной стрельбы по целям, находящимся за укрытиями.

Рис. 1.3.1



Гаубица-пушка и пушка-гаубица – орудия, которые могут решать задачи и за гаубицу и за пушку.

Миномет – это гладкоствольная жесткая система, не имеющая противооткатных устройств, предназначенная для навесной стрельбы оперенными минами.

Реактивная артиллерия – служит для ведения залпового огня по целям сравнительно больших размеров мощными снарядами осколочного, фугасного или иного действия. Такие системы имеют не вращающийся в полете реактивный снаряд, снабженный хвостовым оперением, или турбореактивный снаряд, проворачивающийся в полете.

ПТУР – противотанковые управляемые ракеты горизонтального полета. На вооружении имеются переносные комплексы, самоходный вариант на шасси БТР, БМП и на вертолетах огневой поддержки. Дальность стрельбы от 85 до 400 м и более, бронепробиваемость до 500 мм.

Г л а в а 2

ОСНОВЫ СОВРЕМЕННОГО ОБЩЕВОЙСКОВОГО БОЯ

2.1 ИСТОРИЯ СТАНОВЛЕНИЯ, РАЗВИТИЯ И СОВЕРШЕНСТВОВАНИЯ БОЯ

Единственным средством достижения победы в вооруженном столкновении с противником является бой.

Бой до появления огнестрельного оружия представлял собой рукопашную схватку воинов, вооруженных холодным оружием, на необорудованной местности.

С развитием и совершенствованием огнестрельного оружия в XIV – XVII вв. важнейшим элементом боя постепенно стал огонь. Бой стал начинаться с поражения противника огнем и завершаться рукопашной схваткой с применением холодного оружия. Однако в XVIII – XIX вв. бой протекал еще на ограниченной территории, так как дальность, скорострельность и меткость стрельбы из гладкоствольного оружия были незначительными.

Распространение в середине XIX в. нарезного оружия, а в дальнейшем скорострельной артиллерии с большой дальностью стрельбы и пулеметов привело к увеличению пространственного размаха боя по фронту и в глубину.

Массовое оснащение войск пулеметами и артиллерией, применение танков и авиации в первую мировую войну привели к тому, что успех на поле боя стал достигаться согласованными усилиями всех родов войск.

В годы Гражданской войны повысилась маневренность и улучшилось взаимодействие участвующих в бою сил и средств, возросла решительность боевых действий.

В 1930-х гг. на вооружение Советской армии стала поступать новая военная техника. С учетом этого была разработана теория глубокого боя. Сущность этого боя – в одновременном поражении противника на всю глубину его боевого порядка совместным ударом пехоты, танков, артиллерии и авиации.

Дальнейшее развитие теория глубокого боя получила в годы Второй мировой войны. Решающая роль в достижении успеха в бою стала принадлежность огню различных видов оружия. Стыковой удар пехоты применялся весьма редко.

2.2 СУЩНОСТЬ СОВРЕМЕННОГО ОБЩЕВОЙСКОВОГО БОЯ И ЕГО ХАРАКТЕРНЫЕ ЧЕРТЫ. УСЛОВИЯ ДОСТИЖЕНИЯ УСПЕХА В БОЮ. ВИДЫ БОЯ И ИХ ХАРАКТЕРИСТИКА

Современный **общевойсковой бой** – основная форма тактических действий войск, представляет собой организованные и согласованные по цели, месту и времени удары, огонь и маневры соединений, частей и подразделений в целях уничтожения (разгрома) противника, отражения его ударов и выполнения других задач в ограниченном районе в течение короткого времени.

Цель боя – уничтожение или пленение живой силы противника, уничтожение и захват его вооружения, боевой техники и подавление способности к дальнейшему сопротивлению. Она достигается мощными ударами всех видов оружия, своевременным использованием их результатов, активными и решительными действиями подразделений.

Бой может быть общевойсковым, противоздушным, воздушным и морским.

Общевойсковой бой организуется и ведется совместными усилиями всех участвующих в нем войск с применением танков, БМП (БТР), артиллерии, средств ПВО, самолетов, вертолетов.

Характерными чертами современного общевойскового боя являются:

- решительность;
- высокая напряженность;
- скоротечность и динамичность боевых действий;
- наземно-воздушный характер боевых действий;
- одновременное мощное огневое воздействие на всю глубину построения противоборствующих сторон;
- применение разнообразных способов выполнения боевых задач;
- быстрый переход от одних видов действий к другим;
- сложная радиоэлектронная обстановка.

Успех в бою во многом зависит от мужества, стойкости, смелости, воли к победе, моральных качеств и уровня подготовки людей, вооружения и боевой техники. Современный общевойсковой бой требует от участвующих в нем войск непрерывного ведения разведки, умелого применения вооружения, техники, средств защиты и маскировки, высокой подвижности и организованности. Это достигается путем высокой боевой выучкой, сознательным выполнением своего воинского долга, стойкостью, храбростью, отвагой и готовностью личного состава в любых условиях добиться полной победы над врагом.

Опыт показывает, что успех всегда на стороне того, кто смел в бою, постоянно проявляет творчество, разумную инициативу, применяет новые приемы и способы действий, диктует свою волю противнику. Упрека заслуживает не тот, кто в стремлении уничтожить врага не достиг своей цели, а тот, кто проявил бездеятельность, нерешительность и не использовал всех возможностей для выполнения поставленной задачи.

Основными принципами ведения современного общевойскового боя являются:

- постоянная высокая боевая готовность подразделений;
- высокая активность, решительность и непрерывность ведения боя;

- внезапность действий, постоянное и четкое взаимодействие, решительное сосредоточение основных усилий подразделений на главном направлении и в нужное время;
- сочетание огня с движением, широкое применение маневра подразделениями и огнем;
- учет и использование морально-психологических факторов в интересах выполнения поставленной задачи;
- всестороннее обеспечение боя, твердое и непрерывное управление подразделениями.

Основным **видом общевойскового боя** является оборона и наступление. В начале войны оборона будет важнейшим и наиболее распространенным видом боя.

Оборона может осуществляться вынужденно или преднамеренно в целях отражения наступления противника, нанесения ему потерь, удержания занимаемой территории и создания благоприятных условий для перехода своих войск в наступление. Она будет широко применяться не только в начале, но и в ходе войны. Но одной обороной добиться победы невозможно.

Наступление проводится в целях полного разгрома противника и заключается в огневом поражении противника, решительной атаке, стремительном продвижении войск, захвате важных районов местности. Наиболее типичным для частей и подразделений в начале войны будет переход в наступление в условиях непосредственного соприкосновения с противником, как правило, из положения обороны.

Виды общевойскового боя тесно связаны между собой. В ходе боевых действий мотострелковые, танковые подразделения в зависимости от обстановки, укомплектованности, поставленных задач могут переходить от одного вида боя к другому.

2.3 СОДЕРЖАНИЕ ОСНОВНЫХ ТАКТИЧЕСКИХ ПОНЯТИЙ, ОПРЕДЕЛЕНИЙ

В предыдущем параграфе было показано, что бой представляет собой организованные и согласованные удары, огонь и маневр частей и подразделений. Рассмотрим более подробно, что же такое удар, огонь и маневр.

Удар – это одновременное поражение группировок войск и объектов противника путем мощного воздействия на них всеми имеющимися средствами или войсками. Виды ударов представлены на рис. 2.3.1.



Рис. 2.3.1

Огонь – это одновременное поражение противника стрельбой из различных видов оружия. Он ведется с задачей уничтожения, подавления и изнурения противника или разрушения его объектов. Виды огня представлены на рис. 2.3.2.

Маневр – организованное передвижение войск в ходе боя в целях занятия выгодного положения по отношению к противнику и создания необходимой группировки сил и средств, а также перенос или перенацеливание ударов и огня для наиболее эффективного поражения противника. Видами маневра являются охват, обход, отход и маневр ударами и огнем (рис. 2.3.3).

Охват – маневр, осуществляемый подразделениями в целях выхода для удара во фланг противнику.

Обход – более глубокий маневр, совершаемый подразделениями для удара по противнику с тыла.

Отход – маневр, применяемый в целях вывода своих войск из-под ударов превосходящих сил противника, выигрыша времени и занятия более выгодного рубежа. Отход проводится только по разрешению или приказу старшего командира.

Маневр ударами и огнем заключается в одновременном или последовательном их массировании (сосредоточении) по важнейшим объектам противника, а также в перенацеливании их на новые объекты.

Ведущая роль в общевойсковом бою принадлежит мотострелковым и танковым подразделениям. В зависимости от обстановки они могут действовать в походном, предбоевом и боевом порядках.

Походный порядок – построение подразделений для передвижения в колоннах. Он применяется на марше при преследовании, при проведении маневра и должен обеспечивать высокую скорость движения, быстрое развертывание в

предбоевой и боевой порядки.

Предбоевой порядок – построение подразделений, осуществляемое в целях сокращения времени на развертывание в боевой порядок, меньшей уязвимости от ударов всеми видами оружия.

Боевой порядок – построение подразделений для ведения боя.

В целях большей самостоятельности при ведении боя мотострелковым и танковым подразделениям придаются или выделяются для поддержки подразделения других родов войск



Рис. 2.3.2

Обычно командир подразделения устанавливает сигналы управления на каждый бой и объявляет их в боевом приказе.

Для управления строями в ходе марша в нашей армии установлены постоянные сигналы, подаваемые руками с помощью флажков и фонаря.

Каждый солдат должен знать установленные сигналы, уметь их подавать и беспрекословно выполнять, как и команды командира.

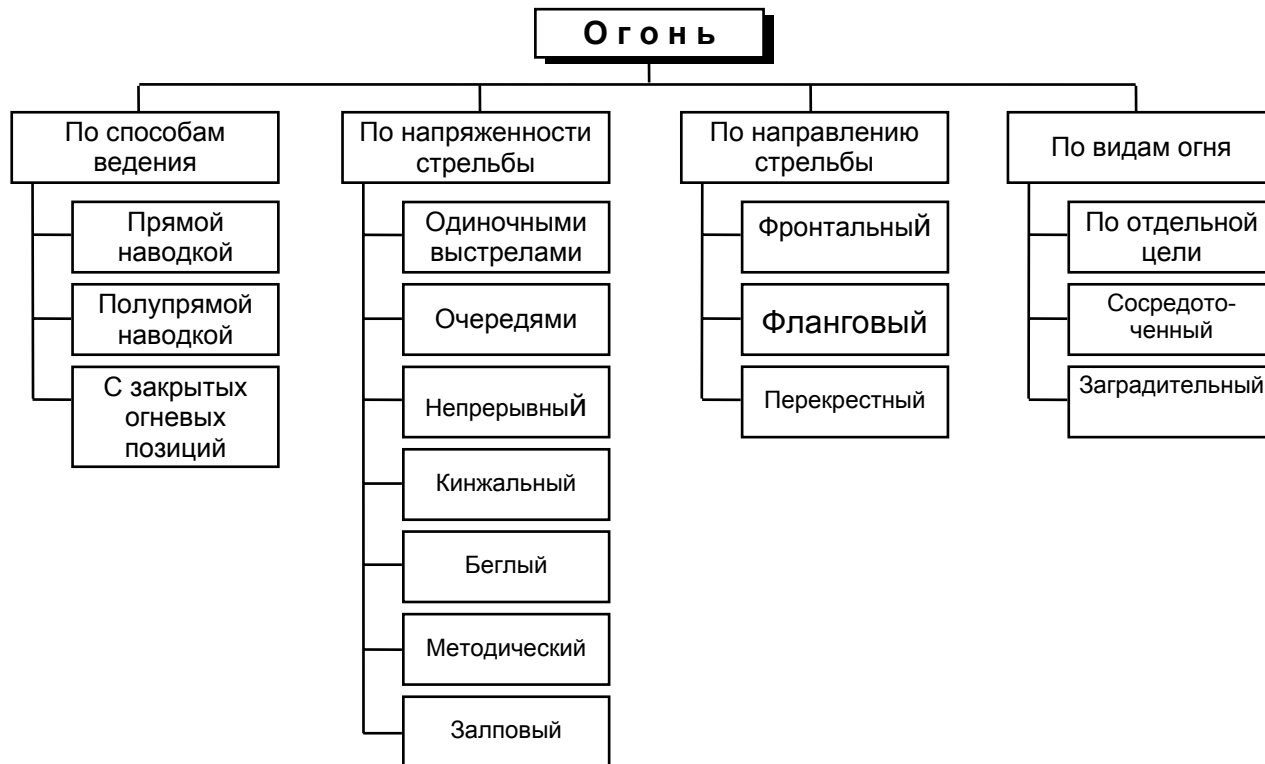
Солдат, назначенный наблюдателем, увидев или услышав сигнал, немедленно докладывает о нем командиру. Для управления с помощью сигналов установлен определенный порядок. Чтобы подать сигнал, надо повернуться в сторону того, кому он предназначается. А чтобы привлечь к себе внимание, командир каждый раз сначала подает сигнал "Внимание". Принимающий обязательно повторяет этот сигнал (дает отзыв), чтобы командир убедился, что его видят и понимают.

ИНДИВИДУАЛЬНОЕ МЕДИЦИНСКОЕ ОСНАЩЕНИЕ ВОЕННОСЛУЖАЩИХ, ПОРЯДОК И ПРАВИЛА ЕГО ИСПОЛЬЗОВАНИЯ

4.1 ПРЕДНАЗНАЧЕНИЕ И ПОРЯДОК ИСПОЛЬЗОВАНИЯ ИНДИВИДУАЛЬНОГО МЕДИЦИНСКОГО ОСНАЩЕНИЯ ВОЕННОСЛУЖАЩИХ

Для оказания само- и взаимопомощи на поле боя личный состав Вооруженных Сил обеспечивается средствами индивидуального медицинского оснащения: аптечкой индивидуальной, индивидуальным перевязочным пакетом, индивидуальным противохимическим пакетом и пантоцидом в таблетках.

Аптечка индивидуальная (АИ) (рис. 4.1.1) предназначена для обеспечения военнослужащих комплектом медицинских средств для немедленного индивидуального употребления при непосредственной угрозе или сразу после применения противником оружия массового поражения. Входящие в состав АИ средства размещаются в пластмассовом футляре. На внутренней стороне крышки футляра, на цветном вкладыше, приводится перечень и указывается назначение каждого препарата. Все лекарственные средства аптечки готовы к применению: одни в виде растворов для инъекций находятся в шприц-тюбиках, другие – в таблетках в пеналах. Колпачки шприц-тюбиков и пеналы имеют разный цвет, что позволяет легко отличать препараты друг от друга. Различная форма футляров для таблетированных лекарственных средств дает возможность находить нужное лекарство на ощупь. Для каждого препарата в футляре аптечки имеется определенное место.



Рис. 4.1.1 Аптечка индивидуальная (АИ) в развернутом виде

В гнезде 1 в шприц-тюбике с красным колпачком находится 1 мл 0,1 % раствора сульфата атропина, который применяется в качестве антидота при отравлении фосфорорганическими отравляющими веществами (ФОВ). Противоядие следует немедленно ввести внутримышечно в случае появления ранних симптомов поражения ФОВ: затруднение дыхания, обильное слюноотечение, нарушение зрения.

Гнезда 2 и 6 – резервные.

В гнезде 3 содержится шприц-тюбик с противоболевым средством. Колпачок шприц-тюбика бесцветный. Противоболевое средство применяется при ожогах, ранениях и переломах костей в целях уменьшения болевых ощущений. Вводят его, как и противоядие, внутримышечно.

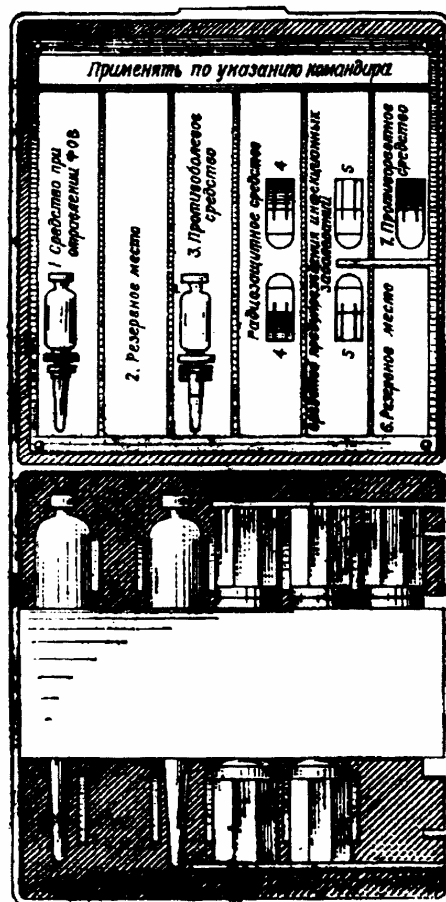
Чтобы ввести лекарственное средство с помощью шприц-тюбика, следует взять его за основание в одну руку, а указательным и большим пальцами другой руки – за ребристый ободок колпачка, повернуть колпачок по ходу часовой стрелки и, надавливая, подать его по канюле в сторону тюбика до упора. При этом мандрен иглы своим концом проколит мембрану, закрывающую горловину тюбика. Затем необходимо снять колпачок. Расслабив ногу, при небольшом усилии быстро вводят иглу в мягкие ткани верхней трети бедра или в верхний наружный квадрант ягодицы, после чего следует выдавить содержимое тюбика и, не разжимая пальцев, вынуть иглу. Иглу можно вводить в мышцу и через одежду.

В гнезде 4 размещаются два пенала гладкой цилиндрической формы малинового цвета. В каждом пенале по шесть таблеток радиозащитного средства. При угрозе радиоактивного облучения принимаются сразу шесть таблеток (содержимое одного пенала). При продолжающемся облучении, например при нахождении на местности, зараженной радиоактивными веществами, через 4 – 5 ч надо принять повторно шесть таблеток (содержимое второго пенала).

В гнезде 5 в двух пеналах прямоугольной формы находится по восемь таблеток противобактериального средства – антибиотик широкого спектра действия. При ранениях, ожогах или угрозе бактериального заражения принимают одновременно восемь таблеток препарата, через 6 – 8 ч – повторно восемь таблеток из второго пенала.

В гнезде 7 в круглом ребристом пенале голубого цвета содержатся таблетки противорвотного средства – этаперазин. Его принимают по одной таблетке при угрозе облучения или сразу после него, при появлении тошноты, рвоты – первичной реакции на воздействие проникающей радиации. Этаперазин принимают и при тошноте в результате контузии или травмы.

Таблетированные препараты при приеме по возможности запивают водой.

Пакет перевязочный индивидуальный (ППИ) (рис. 4.1.2). Применяется для наложения асептической повязки раненым и обожженным. Наложённая повязка обеспечивает защиту раны от вторичного заражения микробами и способствует остановке кровотечения.

ППИ состоит из бинта длиной 7 м, шириной 10 см и двух стерильных ватно-марлевых подушечек размером 17 × 32 см. Одна из подушечек закреплена на конце бинта, другая подвижная. Благодаря этому при сквозных ранениях имеется возможность закрыть с помощью одного пакета оба раненых отверстия (входное и выходное). Цветными нитками помечены поверхности подушечек, за которые можно брать руками при наложении повязки. Для закрепления повязки в пакете имеется булавка. Содержимое пакета упаковано в бумажную, а затем в герметическую оболочку из прорезиненной ткани.

Индивидуальный противохимический пакет (ИПП) предназначен для обработки кожных покровов тела, зараженных отравляющими веществами и бактериальными средствами, и небольших участков обмундирования, зараженных ОВ в капельножидком состоянии.

ИПП (рис. 4.1.3) содержит два сосуда с дегазирующими растворами – малый и большой. Раствор большого сосуда готовится перед применением.

Для дегазации зараженных участков сначала используется содержимое малого сосуда, а затем – большого.

С помощью ИПП можно обработать 500 см² зараженной поверхности тела и обмундирования. Пакет выдается всему личному составу и хранится в противогазовой сумке.



Рис. 4.1.2 Пакет перевязочный индивидуальный (ППИ):

a – порядок вскрытия пакета; *б* – пакет в развернутом виде;
1 – цветные нитки; 2 – скатка бинта; 3 – подвижная подушечка;
4 – бинт; 5 – неподвижная подушечка; 6 – конец бинта

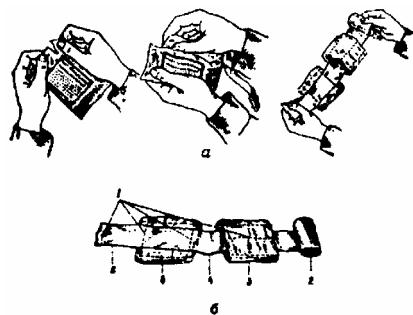

Рис. 4.1.3 Индивидуальный противохимический пакет (ИПП):

a – общий вид; *б* – в разобранном виде;
1 – футляр; 2 – малый сосуд; 3 – большой сосуд;
4 – ампулы; 5 – марлевые салфетки; 6 – крышка футляра

Средства для обеззараживания воды. Питьевая вода должна быть прозрачной, бесцветной, приятной на вкус, без запаха. Для уничтожения различных микроорганизмов в сырой воде ее обеззараживают хлорированием или кипячением. Вода городских водопроводов и водопроводов военных городков обеззаражена. При отсутствии водопровода воду можно хлорировать в таре, в которой она хранится или доставляется в подразделение (бочки, баки, цистерны). Индивидуальное хлорирование воды производится специальными таблетками, для чего одну таблетку опускают в наполненную водой флягу и в течение 30 мин ее неоднократно взбалтывают.

В полевых условиях для питья, приготовления пищи, санитарной обработки и технических нужд можно пользоваться водой из колодцев, рек, озер и других водоисточников только после разрешения командования. Когда приходится пользоваться водой из неизвестного источника, необходимо установить прозрачность, окраску воды, определить, нет ли подозрительного запаха. Полезно получить сведения от местных жителей о пригодности воды для питья.

4.2 ОБЩИЕ ПОНЯТИЯ О ДЕЙСТВИЯХ ВОЕНОСЛУЖАЩИХ ПРИ РАНЕНИЯХ И КРОВОТЕЧЕНИЯХ

Методика наложения повязок с использованием пакета индивидуального перевязочного

Для вскрытия пакета прорезиненную оболочку разрывают по имеющимся на ней надрезам. Из-под края бумажной оболочки достают булавку и вкалывают в одежду в удобном месте. Затем освобождают бинт и подушечки от бумажной оболочки. Взяв одной рукой конец бинта, где неподвижно прикреплена одна из подушечек, а другой – скатку бинта, руки немного разводят в стороны. При этом бинт вытягивается, а подушечки расправляются. Чтобы не нарушить стерильность подушечек, особенно тех поверхностей, которые накладываются на рану, подушечки надо брать за стороны, на которых имеются строчки цветными нитками. В случае наложения повязки на сквозное ранение подушечки раздвигают на нужное расстояние, прикладывают к ране с обеих сторон и закрепляют бинтом. Конец бинта фиксируют булавкой. В зависимости от величины раны или ожога подушечки накладывают развернутыми, сложенными вдвое, обе подушечки друг под другом или одна рядом с другой. Если область раны закрыта одеждой (обувью), ее следует разрезать по шву (голеннице сапога – по заднему шву) и повязку наложить через разрез.

Остановка кровотечения с использованием подручных средств

Временно кровотечение можно остановить прижатием поврежденного сосуда, наложением давящей повязки, жгута или закрутки.

Прижатие поврежденного сосуда – самый простой и доступный в любой обстановке способ временной остановки кровотечения. Для применения этого способа нужно знать точки, где та или иная артерия лежит не очень глубоко и ее можно прижать к кости. В этих точках можно всегда прощупать пальцами пульсирующие артерии.

При кровотечении из раны на голове или шее прижимают сонную артерию пальцами руки на боковой поверхности нижней части шеи той стороны, на которой расположена кровоточащая рана.

При кровотечении в верхнем отделе плеча прижимают подключичную артерию большим пальцем руки к первому ребру позади ключицы.

Кровотечение в области нижней половины плеча, предплечья и кисти останавливают, прижимая плечевую артерию посредине внутреннего края двуглавой мышцы большим пальцем или другими четырьмя пальцами кисти.

Кровотечение из раны на нижней конечности останавливают прижатием бедренной артерии в области паховой складки, для чего требуется большое физическое усилие. Обычно бедренную артерию прижимают пальцами обеих рук.

Давящую повязку накладывают для остановки кровотечения из мелких вен и капилляров. Ее накладывают следующим образом: рану прикрывают одной из подушечек индивидуального перевязочного пакета, а сверху на нее кладут туго свернутую вторую подушечку или подушечку из другого пакета и все это туго перебинтовывают.

Жгут или закрутку (различный материал – платок, ремень, тесьма, полоса крепкой ткани; любой из этих материалов обертывают вокруг конечности выше места ранения и завязывают крепким узлом; в петлю узла вставляют палку и закручивают ее до тех пор, пока не прекратится кровотечение) накладывают при сильных кровотечениях из крупных сосудов конечностей выше места ранения поверх обмундирования или на мягкую подкладку (платок, полотенце), предварительно расправив их так, чтобы не было складок. Нельзя использовать для закрутки тонкие веревки, электрический провод, телефонный кабель, проволоку.

При наложении жгута (закрутки) нужно строго руководствоваться следующими правилами: накладывать жгут только в тех случаях, когда нельзя остановить кровотечение давящей повязкой или путем максимального сгибания конечности; не затягивать его чрезмерно, добиться только остановки кровотечения на срок не свыше двух часов (на коже конечности обязательно делать подпись химическим карандашом о времени наложения жгута); в холодное время года после наложения жгута тепло укутать конечность.

В тех случаях, когда с момента наложения жгута прошло два часа, а пострадавший еще не доставлен в перевязочную или операционную, необходимо прижать пальцами артерию выше места ранения, медленно распустить жгут на 5 – 10 мин и снова наложить его, но несколько выше предыдущего места. Временное снятие жгута повторять через каждый час, пока пострадавшему не будет оказана хирургическая помощь.

**ОРГАНИЗАЦИЯ, ВООРУЖЕНИЕ И БОЕВАЯ ТЕХНИКА
МОТОСТРЕЛКОВОГО (ТАНКОВОГО) БАТАЛЬОНА,
АРТИЛЛЕРИЙСКОГО ДИВИЗИОНА**

5.1 ОРГАНИЗАЦИЯ И ВООРУЖЕНИЕ МОТОСТРЕЛКОВОГО БАТАЛЬОНА

Современный бой ведется объединенным взаимодействием всех сил и средств различных родов войск. Это соответственно находит отражение и в организационной структуре мотострелковых и танковых частей.

Мотострелковый (танковый) батальон (мсб) – основное общевойсковое подразделение. Он организационно входит в состав мотострелковой (танковой) бригады (полка).

Мотострелковая (танковая) рота (мср) – тактическое подразделение, входящее в состав батальона.

Мотострелковые (танковые) подразделения с учетом условий театра военных действий, характера вооружения имеют различную структуру по численности личного состава, наличию вооружения, техники и приданных подразделений, в том числе из других родов войск.

Наибольшим "количественным весом" в Сухопутных войсках обладают мотострелковые и танковые батальоны мотострелковых и танковых бригад и полков. В мсб входят командование, штаб, боевые подразделения и подразделения обеспечения (рис. 5.1.1).



Рис. 5.1.1

Командование составляют командир, заместитель командира, заместитель по работе с личным составом, заместитель по вооружению, заместитель по тылу, помощник командира по артиллерии. В штаб входят начальник штаба, заместитель начальника штаба, начальник связи (обычно командир взвода связи), инструктор и писарь. Для командования и штаба предназначены две БМП или два БТР.

Мсб на БМП и на БТР имеют почти одинаковую организационную структуру и отличаются лишь количеством основного вооружения. В батальоне три мотострелковые роты, минометная батарея, а также взводы гранатометный, связи, медицинский и обеспечения. Дополнительно располагает противотанковым взводом мсб на БТР (СПГ-9 – 3 единицы, ПТРК "Фагот" – 6 единиц).

В мсб мотострелковой и танковой бригад на вооружении стоят БМП. Отличие организационной структуры этих батальонов от мсб на БМП из полковых структур заключается в том, что в их состав дополнительно входят противотанковый взвод (БМП – 3 единицы, ПТРК "Фагот" – 6 единиц), вместо взвода связи – взвод управления (разведывательное отделение, отделение управления начальника штаба, отделение связи), а вместо взвода обеспечения – взвод материального обеспечения и технического обслуживания.

В зависимости от особенностей театра военных действий (северные районы, юг или восток) мсб может иметь также подразделения ПВО, разведывательные подразделения, а в качестве транспортной базы – автомобили. Различие оснащения батальонов БМП или БТР обуславливают их отличие друг от друга по численности личного состава и вооружения.

Мср на БМП имеет управление, три мотострелковых взвода. В управление входят командир, заместитель по работе с

личным составом, старшина, старший механик, санитар-инструктор, командир боевой машины, два наводчика-оператора, старший механик-водитель, оператор радиолокационной станции ближней разведки (СБР). В управлении роты две БМП.

На БТР в отличие от БМП нет оружия для борьбы с танками, поэтому в мср на БТР включено противотанковое отделение. В нем девять человек, три ПТРК "Метис". Транспортная база – БТР. В управлении роты восемь человек: командир, помощник по работе с личным составом, старшина, старший техник, санитар-инструктор, старший водитель, пулеметчик, оператор СБР.

Мотострелковая рота из бригадных структур отличается от мср на БМП полков тем, что в ее составе есть гранатометный взвод: три гранатометных отделения по восемь человек, по одной БМП и по два АГС-17. Всего во взводе 26 человек, БМП – 3 единицы, АГС – 6 единиц.

Мотострелковый взвод (мсв) на БМП имеет управление и три мотострелковых отделения по восемь человек. В управление взвода входят командир, заместитель командира, снайпер, пулеметчик, номер расчета, стрелок-санитар. Всего во взводе 30 человек, три БМП.

В мсв на БТР – 32 человека. В двух отделениях этого взвода по девять человек (добавлено по одному стрелку), а одном отделении – восемь.

В мсв на БМП бригадных структур – 32 человека: в управлении – пять, в отделениях – по девять человек.

Мотострелковое отделение (мсо) может иметь различную структуру и насчитывает 8 – 9 человек. Вариант, включающий восемь мотострелков: командир БМП (БТР), он же наводчик-оператор, старший механик-водитель (механик-водитель), гранатометчик, стрелок-помощник гранатометчика, пулеметчик, старший стрелок, стрелок (во взводе на БТР – снайпер). В отделении одна БМП (БТР).

5.2 ОРГАНИЗАЦИЯ И ВООРУЖЕНИЕ ТАНКОВОГО БАТАЛЬОНА

Основа танковых подразделений – танки. В танковом батальоне (тб), как и в мсб, есть командование и штаб, три танковых роты, взводы связи, технического обслуживания, материального обеспечения и медицинский (рис. 5.2.1). Всего около 150 человек личного состава, 31 танк. В роте три взвода, 33 человека, 10 танков. Во взводе три танка и девять человек.

5.3 БОЕВЫЕ ВОЗМОЖНОСТИ ПОДРАЗДЕЛЕНИЙ. ТАКТИКО-ТЕХНИЧЕСКИЕ ХАРАКТЕРИСТИКИ ОСНОВНОГО ВООРУЖЕНИЯ МОТОСТРЕЛКОВОГО И ТАНКОВОГО БАТАЛЬОНОВ

Поражение наступающему противнику обороняющиеся наносят огнем. Поэтому главным показателем боевых возможностей считаются его огневые возможности. Он выражается количеством поражаемых объектов.

Организация танкового батальона



Рис. 5.2.1

Мсб на БМП способен поразить более 80 танков или около 130 БМП. При его усилении танковой ротой и взводом ПТУР он способен потенциально поразить 110 – 120 танков или до 170 БМП. Вместе с тем следует иметь в виду, что в ходе боя по танкам ведут огонь примерно около 70 % имеющихся боевых средств, а по БМП – остальные 30 %. В таком случае возможности усиленного мсб на БМП по уничтожению бронееквивалентов составят около 80 танков и более 50 БМП или БТР.

Танковый батальон при усилении его мср способен поразить примерно 70 танков и до 40 БМП или БТР.

В настоящее время Российская Федерация располагает самыми современными системами вооружений. Над их разработкой трудились и трудятся лучшие умы нашего государства. Созданное ими вооружение способно обеспечить безопасность и суверенитет любого государства (табл. 5.3.1 – 5.3.5).

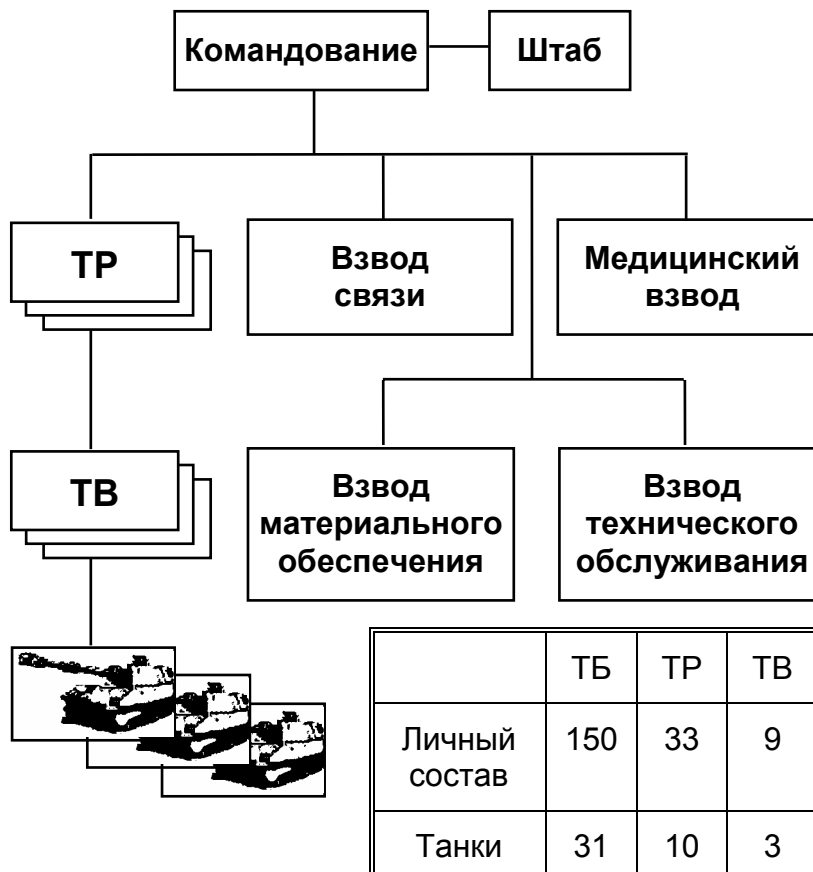
5.3.1 Тактико-технические характеристики танков

Характеристика	T-72	T-80У	T-84	T-90
Масса, т	41	46	46	46,5
Экипаж + десант	3	3	3	3
Вооружение: – пушка – пулемет – ПТУР	125 мм ПТК 7,62 3Т 12,7 –	125 мм ПТК 7,62 3Т 12,7 9К119	125 мм ПТК 7,62 3Т 12,7 9К119	125 мм ПТК 7,62 3Т 12,7 9К119М
Скорость, км/ч – по шоссе	75	75	75	60
Мощность двигателя, кВт	780	1250	1200	840

5.3.2 Тактико-технические характеристики вооружения мсб. Стрелковое оружие

Характеристика	ПМ	АКМ	РПК	ПК	РПГ-7	СПГ-9	АГС-17
Калибр	9	7,62	7,62	7,62	40	73	30
Масса, кг	0,81	3,6	6,8	15,5	6,3	47	18 + 12ст
Прицельная дальность, м	50	1000	1000	1500	500	1300	1700
Темп стрельбы, выстр./мин	30	600	600	650	4 – 6	6	350 – 400
Начальная скорость, м/с	315	715	745	825	300	700	185
Емкость патронной коробки	8	30	40; 75	100 – 200	3 гр	6	29
Масса выстрела, г	10	16,2	16,2	21,8	2200	4400	350
Бронепробиваемость, мм	–	–	–	–	180	200	–
Расчет, человек	–	–	–	–	2	4	2

5.3.3 Тактико-технические характеристики вооружения мсб. Минометы

Характеристика	2Б14 "Поднос"	2Б9 "Василек"
Калибр	82	82
Дальность стрельбы, м: максимальная минимальная	4085 87	4270 800
Сектор обстрела, град	360	30

Масса, кг	42	662
Время перевода в боевое положение, мин	1,3	2
Скорострельность, выстр./мин	9	120
База	Носимый	ГАЗ-66
Расчет, человек	5	4
Боекомплект, шт.	120/60	300/266

5.3.4. Противотанковые ракетные комплексы

Характеристика	"Метис"	"Фагот"
Калибр	60	120
Дальность стрельбы, м:		
максимальная	1000	2000
минимальная	40	70
Бронепробиваемость, мм	460	360
Скорострельность, выстр./мин	3 – 4	2 – 3
Система управления ракетой	Полуавт. по проводам	Полуавт. по проводам
Масса, кг	Вьюк № 1 – 16,5 Вьюк № 2 – 19	ПУ – 22,5 Ракета – 13
Расчет, человек	2	3
Боекомплект, шт.	8	8

5.3.5 БМП и БТР

Характеристика	БМП-2	БМП-3	БТР-70	БТР-80	БТР-Т
Масса, т	14	18,7	11,5	13,6	38,5
Экипаж + десант	3 + 7	3 + 7	2 + 8	2 + 8	2 + 5
Вооружение:					
– пушка	30 мм	100 мм 30 мм	–	30 мм	200 мм
– пулемет	ПКТ 7,62	ПКТ 7,62 × 2	ПКТ 7,62 ЗТ 14,5	ПКТ 7,62 ЗТ 14,5	–
– ПТУР	9М111		–	–	
Скорость, км/ч:					
– по шоссе	68	70	80	90	50
– на плаву	7	10	10	10	–
Мощность двигателя, кВт	300	368	2 × 115 = = 230	191	База Т-55

5.4 ОРГАНИЗАЦИЯ АРТИЛЛЕРИЙСКОГО ДИВИЗИОНА

Артиллерия, организационно входящая в состав общевойсковых соединений, частей и подразделений, составляет **войсковую артиллерию** – *армейскую, дивизионную, бригадную, полковую и батальонную*.

Войсковая артиллерия предназначена для выполнения задач в интересах общевойсковых объединений, соединений, частей и подразделений, в состав которых она входит, а также для усиления входящих в них частей и подразделений, действующих на главном направлении.

Основным огневым и тактическим подразделением артиллерии является *дивизион* (рис. 5.4.1).

Оснащенный современным вооружением и комплексом машин управления, артиллерийский дивизион способен самостоятельно выполнять огневые и тактические задачи в ходе боя.

Являясь огневым подразделением артиллерии, дивизион способен с высокой точностью поражать различные цели, которые могут быть открытыми и укрытыми, неподвижными и движущимися, наблюдаемыми и ненаблюдаемыми, наземными и надводными, выполнять другие огневые задачи.

Способность артиллерийского дивизиона быстро перемещаться и осуществлять непрерывное взаимодействие с общевойсковыми подразделениями, ведущими бой в высоком темпе, характеризует его как тактическое подразделение артиллерии.



Рис. 5.4.1

5.5 ОРГАНИЗАЦИЯ ПРОТИВОТАНКОВОЙ БАТАРЕИ

Огневым и тактическим подразделением артиллерии является **противотанковая батарея** (рис. 5.5.1). Огневые и тактические задачи батареи может выполнять в составе дивизиона или самостоятельно.

Огневым подразделением артиллерии является огневой (противотанковый) взвод. Он выполняет задачи в составе батареи.

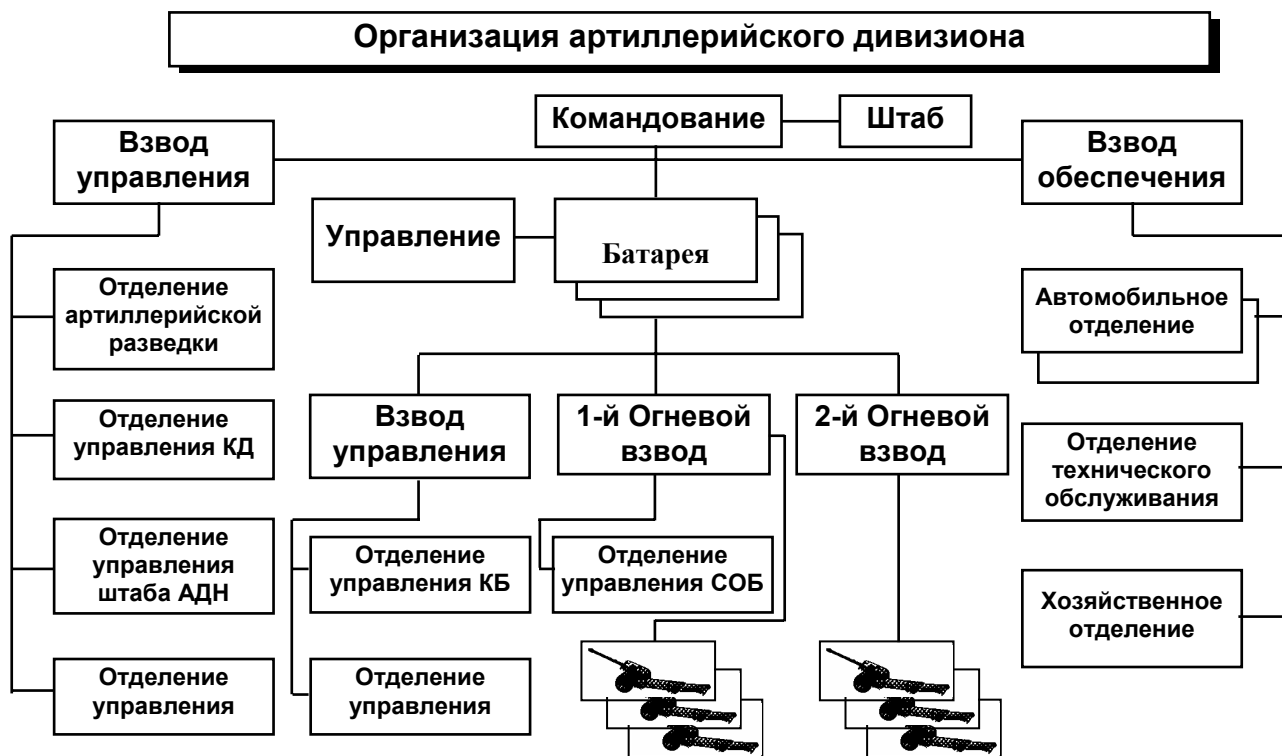

Рис. 5.5.1

5.6 ТАКТИКО-ТЕХНИЧЕСКИЕ ХАРАКТЕРИСТИКИ АРТИЛЛЕРИЙСКОГО И ПРОТИВОТАНКОВОГО ВООРУЖЕНИЯ

В настоящее время на вооружении артиллерийских подразделений находится самая современная техника, которая хорошо себя зарекомендовала при ведении боевых действий в различных условиях (табл. 5.6.1 – 5.6.4).

5.6.1 Артиллерийские орудия

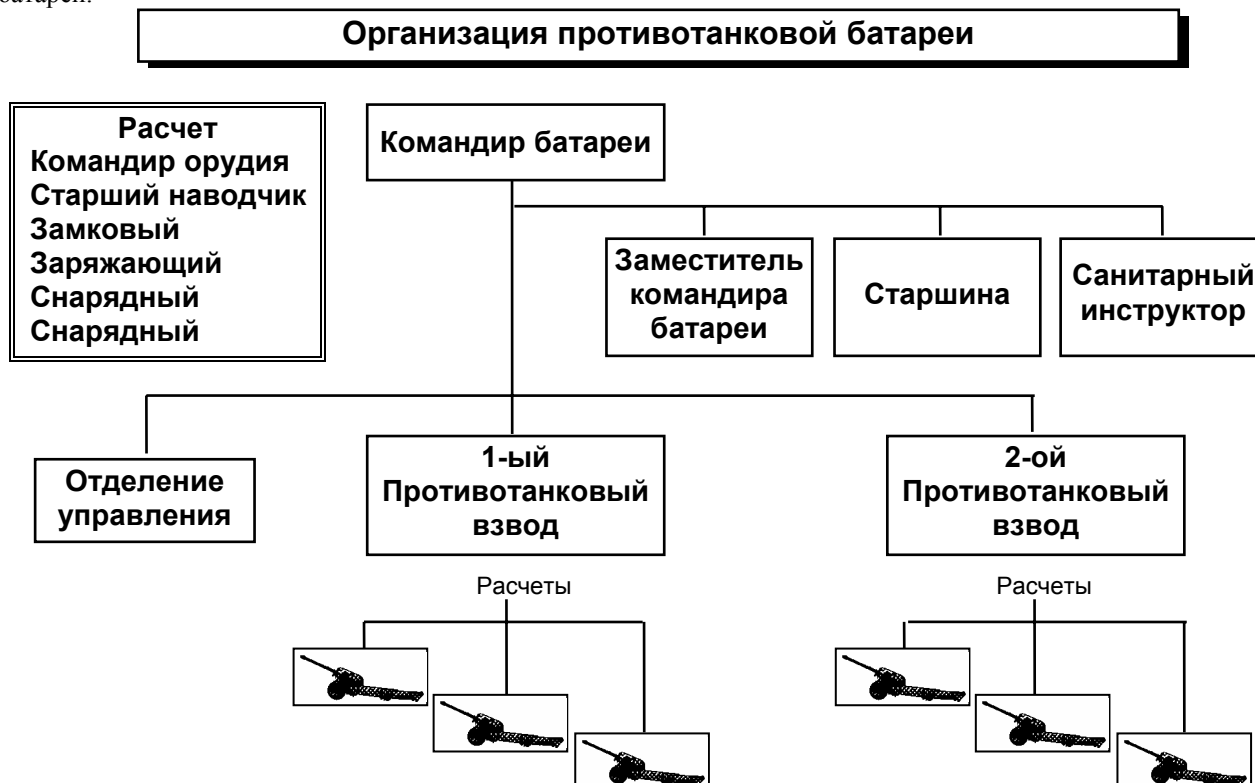
Характеристика	Д-30	МТ-12 "Рапира "	2А65 "Мста"	2А65 "Гиацинт "
Калибр	122	100	152,4	152,4
Дальность стрельбы: тах, м	15 300	8100	24 000	28 300
Дальность прямого выстрела, м	870	2130	1350	1530
Бронепробиваемость, мм	450	350	–	–
Сектор обстрела, град	360	54	70	50
Масса, кг	3200	3100	6800	9500
Время перевода в БП, мин	2,5	1	2 – 2,5	4
Скорострельность, выстр./мин	8	6	7	5
Тягач	Урал	МТ-ЛБ	Краз	Краз
Запас хода, км	850	500	800	800
Расчет, человек	7	6	8	8
Боекомплект, шт.	80	80	60	60

5.6.2 РСЗО

Характеристика	"Смерч"	"Град"	"Ураган"
Калибр	300	122	220
Дальность стрельбы: тах, м	70 000	20 700	34 000
мин, м	20 000	–	–
Скорострельность залпа, с	6	20	8
Вес снаряда, кг	800	66	280
Масса, кг	30 000	10 700	20 000
Скорость передвижения, км/ч	90	75	65
Расчет, человек	4	6	4
Тягач	МАЗ 543А	Урал 375А	ЗИЛ-135
Боекомплект, шт.	24	120	48
Время перевода в БП, мин	2	3	3

5.6.3 Самоходные артиллерийские орудия

Характеристика	СГ 2С5 "Гиацинт"	СГ 2С1 "Гвоздика"	СГ 2А65 "Мста-С"	СГ 2С3 "Акация"	САО 2С9 "Нона"
Калибр	152,4	122	152,4	152,4	120
Дальность стрельбы: тах, м	28 000	15 200	24 700	17 300	–
Скорострель ность, с	8	4 – 5	2	3 – 4	–
Вес снаряда, кг	46	21,8	–	43,6	–
Вес системы, кг	27 500	15 700	42 000	27 500	8000
Расчет, человек	7	5	9	6	4
Тягач	ОБ. 123	МТ-ЛБ	–	ОБ. 123	–
Боекомплек т, шт.	60	80	–	60	–

Возимый боекомплект, шт.	30	–	–	–	–
Время перевода в БП, мин	3	0,3	2 – 2,5	0,5	–
Угол наведения по горизонтали, град	–	–	35	–	35
Угол наведения по вертикали, град	–	–	56	–	От –5 до +80

5.6.4 Самоходный миномет

Характеристика	2С4 "Тюльпан"
Калибр	240
Дальность стрельбы ОФ миной, м	9507
Дальность стрельбы специальным боеприпасом, м	19 100
Скорострельность, выстр./мин	1
Вес ОФ мины, кг	130,7
Вес системы, кг	27 500
Скорость передвижения, км/ч	60
Расчет, человек	7
Тягач	ОБ. 123
Боекомплект, шт.	40
Время перевода в БП, мин	3

личного состава – 116 человек, БМП М-2 "Бредли" – 13, ПУ ПТУР "Дракон" – 9, БТР М113А1 – 1, радиостанций – 28.

Противотанковая рота состоит из управления и трех противотанковых взводов по две противотанковые секции в каждом. Всего личного состава – 65 человек, самоходных ПУ ПТУР "ТОУ" М901 – 12, БТР М113А1 – 4, радиостанций – 21.

Всего в мотопехотном батальоне насчитывается личного состава – 896 человек, БМП М-2 "Бредли" – 54, БРМ М-3 "Бредли" – 6, самоходных ПУ ПТУР "ТОУ" М901 – 12, ПУ ПТУР "Дракон" – 36, 106,7-мм самоходных минометов – 6, БТР М113А1 – 23, КШМ М577А1 – 8, автомобилей – 114, радиостанций – 247.

Танковый батальон является основным боевым подразделением бригады и может служить базой для развертывания батальонной тактической группы (рис. 6.1.2).

Штаб батальона включает начальника штаба и четыре секции – разведывательную, оперативную, личного состава и материально-технического обеспечения. Танк командира батальона организационно также входит в состав штаба. Всего в штабе батальона: личного состава – 22 человека, танков М-1 "Абрамс" – 2, М577А1 – 3, радиостанций – 11.

Штабная рота состоит из управления и шести взводов разведывательного, минометного, связи, ремонтного, обеспечения и медицинского. Всего личного состава – 257 человек, БРМ М-3 "Бредли" – 6, 106,7-мм самоходных минометов – 6, БТР М113А1 – 11, КШМ 577А1 – 5, радиостанций – 96, автомобилей – 85.

Танковая рота включает управление и три танковых взвода по четыре танка М-1 "Абрамс" в каждом. Всего личного состава – 61 человек, танков М-1 "Абрамс" – 14, автомобилей – 1, радиостанций – 16.

Всего в танковом батальоне насчитывается личного состава – 583 человека, танков М-1 "Абрамс" – 58, БРМ М-3 "Бредли" – 6, 106,7-мм самоходных минометов – 6, БТР М113А1 – 11, КШМ М577А1 – 8, автомобилей – 89, радиостанций – 171.



Рис. 6.1.2

Тактико-технические характеристики основных видов вооружения мотопехотных и танковых подразделений армии США представлены в табл. 6.1.1– 6.1.4.

6.1.1 Тактико-технические характеристики вооружения мпб.

Минометы и ПТУР

Характеристика	81 мм самоходный миномет	ПТУР "Тоу"	ПТУР "Дракон"
Экипаж	6	2	1
Масса в боевом положении, т	11,4	–	–
Масса мины (ракеты), кг	3,2 – 5,1	20,1	8,8
Максимальная дальность стрельбы, км	4,7	3,75	1
Минимальная дальность стрельбы, м	–	65	30
Скорострельность, выстр./мин	1 – 12	–	–
Бронепробиваемость, мм	–	620	430

Максимальная скорость полета, м/с	–	210	110
-----------------------------------	---	-----	-----

6.1.2 Тактико-технические характеристики вооружения мпб. БМП и БТР

Характеристика	Гусеничный БТР М113А1	БМП М2 "Бредли"
Экипаж + десант	1 + 12	3 + 6
Масса, т	11	22,3
Толщина брони, мм	38	Противопульная
Вооружение	Пулемет 12,7 мм	Пушка 25 мм, пулемет 7,62 мм, ПТУР "Тоу"
Мощность двигателя	215	506
Скорость движения, км/ч	65	66

6.1.3 Тактико-технические характеристики танков

Характеристика	М60 А1	М1 "Абрамс"
Экипаж	4	4
Масса, т	49,7	54,5
Габариты, м:		
длина	6,9	7,9
ширина	3,6	3,65
высота	3,26	2,4
Вооружение, мм:		
пушка	105	105
спаренный пулемет	7,62	7,62
зенитный пулемет	12,7	12,7/7,62
Мощность двигателя	750	1500
Скорость движения, км/ч	48	70
Запас хода, км	500	440

6.1.4 Тактико-технические характеристики стрелкового оружия

Наименование (принадлежность)	Масса оружия, кг	Прицельная дальность, м	Боевая скорострельность, выстр./мин	Масса пули, г	Емкость магазина
9-мм пистолет "Вальтер" Р1 (ФРГ)	0,77	50	16	8	8
11,43-мм пистолет "Кольт" М1911А1 (США)	1,2	70	14	15,2	7
11,43-мм пистолет-пулемет М3А1 (США)	3,7	90	60 – 120	15,2	30
9-мм пистолет-пулемет МР2А1 (ФРГ)	3,75	200	120	8	25
5,56-мм автоматическая винтовка М16А1 (США)	3,22	500	150 – 200	2,5	20(30)
7,62-мм автоматическая винтовка G3 (ФРГ)	4,1	400	100	9,1	20
7,62-мм единый пулемет М60 (США)	10,4	1100	200	9,3	250

7,62-мм единый пулемет MG3 (ФРГ)	11,6	1200	250	9,3	250
12,7-мм крупнокалиберный пулемет "Браунинг" M2HB (США)	38,1	1800	100	–	100

6.2 ОРГАНИЗАЦИЯ И ВООРУЖЕНИЕ ПОДРАЗДЕЛЕНИЙ ДИВИЗИОННОЙ АРТИЛЛЕРИИ

Командование армии США, готовя свои войска к ведению боевых действий с применением как ядерного, так и обычного оружия, большое внимание уделяет повышению огневой мощи соединений и частей за счет модернизации существующих и создания новых образцов артиллерийских систем. При этом особое место отводится полевой артиллерии, совершенствованию способов ее боевого применения.

К основным тактическим единицам полевой артиллерии относится артиллерийский дивизион самоходных гаубиц калибра 155 мм.

Дивизион 155-мм самоходных гаубиц предназначается для оказания непосредственной артиллерийской поддержки бригаде. Дивизион состоит из штаба и пяти батарей – штабной, трех батарей 155-мм самоходных гаубиц (по 8 орудий и 8 ПУ ПТУР "Дракон" в каждой), обслуживания (рис. 6.2.1).

Организация артиллерийского дивизиона



Рис. 6.2.1

Всего в дивизионе личного состава 774 (в бртд – 698), 155-мм самоходных гаубиц – 24, ПУ ПТУР "Дракон" – 24, КШМ M977A1 – 13, БТР M113A1 – 15, автомобилей – 177, радиостанций – 240. Возимый боекомплект при каждой 155-мм самоходной гаубице – 36 выстрелов.

Залпом дивизиона 155-мм самоходных гаубиц поражается открыто расположенная живая сила на площади до 5 га.

В табл. 6.2.1 приведены тактико-технические характеристики штатных самоходных гаубиц армии США.

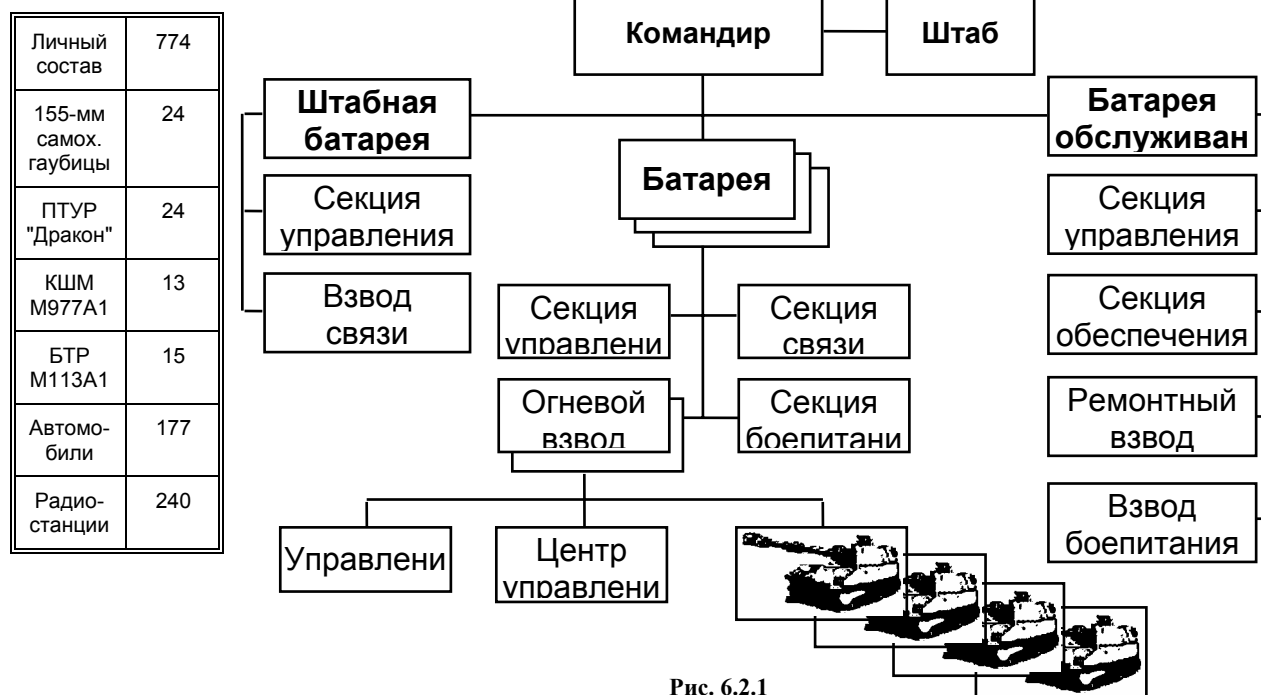
6.2.1 Тактико-технические характеристики артиллерийского вооружения

Характеристика	203,2 мм СГ M110A2	155 мм СГ M109A2
Экипаж	5	6
Масса, т	28,3	25
Дальность стрельбы, км:		
обычным		
активно-реактивным	24,3	22,5
	29,1	30

Скорострельность, выстр./мин	–	3
Мощность двигателя	405	405
Скорость движения, км/ч	55	56
Запас хода, км	730	390
Возимый БК/БК при орудии	150/2	150/36

Часть II

ВЕДЕНИЕ ОБОРОНИТЕЛЬНЫХ И НАСТУПАТЕЛЬНЫХ ДЕЙСТВИЙ

Глава 7

ОСНОВЫ ВЕДЕНИЯ ОБОРОНЫ ОБЩЕВОЙСКОВЫМИ ПОДРАЗДЕЛЕНИЯМИ

7.1 ОБОРОНА, ЕЕ ВИДЫ И ЦЕЛЬ. МЕСТО И РОЛЬ ПОДРАЗДЕЛЕНИЙ В ОБОРОНЕ

Оборона как вид боевых действий возникла одновременно с наступлением. Обычно ее применяла сторона, имеющая меньшее количество сил и средств или считавшая невыгодным для себя наносить удар первой.

Оборона в большинстве случаев является вынужденным и временным видом боевых действий. Как вид боевых действий оборона лишена многих преимуществ, свойственных наступлению. Обороняющаяся сторона в своих действиях зависима от наступающей стороны. Она вынуждена быть постоянно в большом напряжении, в готовности отразить удары противника с любого направления. Обороняющиеся войска, как правило, уступают в силах и средствах наступающим. Инициатива действий всегда на стороне наступающего.

В современном бою применение средств массового поражения высокоточного оружия в короткие сроки вызывает перевес в силах и средствах у той или другой воюющей стороны, что ведет, в свою очередь, к быстрым и резким изменениям обстановки – переходу от обороны к наступлению и наоборот.

Поэтому оборона является хотя и вынужденным, но таким же закономерным видом боевых действий, как и наступление.

Оборона – вид боя. Она имеет целью отразить наступление превосходящих сил противника, нанести ему максимальные потери, удержать важные районы (объекты) местности и тем самым создать благоприятные условия для перехода в наступление.

В зависимости от боевой задачи, наличия сил и средств, а также от характера местности оборона может быть: позиционной и маневренной.

Позиционная оборона – основной вид обороны. Она применяется на большинстве направлений, и прежде всего там, где потеря территории недопустима.

Маневренная оборона – применяется в целях нанесения противнику потерь, выигрыша времени и сохранения своих сил. Она позволяет оставлять некоторую часть территории. Переход к обороне может осуществляться:

- в условиях непосредственного соприкосновения с противником;
- вне соприкосновения с противником.

Под местом подразделений в обороне понимается их положение в боевом порядке войск.

Рассмотрим место в обороне мотострелкового (танкового) батальона и мотострелковой (танковой) роты.

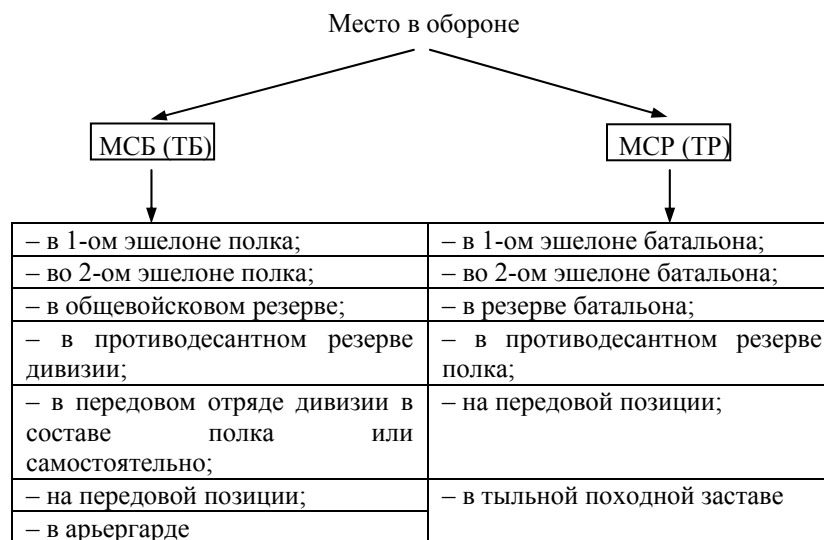

- *Батальоны 1-го эшелона* готовят и занимают оборону на первой позиции и имеют задачу:
 - отразить наступление превосходящих сил противника;
 - уничтожить противника перед передним краем обороны и при вклинении его в глубину обороны;
 - удерживать занимаемые позиции;
 - создать условия для разгрома противника.
- *Батальоны 2-го эшелона* обороняются на второй позиции и имеют задачу:
 - прочно удерживать занимаемый район;
 - усилить (заменить) подразделения 1-го эшелона в случае потери ими боеспособности;
 - проводить контратаки;
 - уничтожить тактический воздушный десант противника.

□ *Передовой отряд* – усиленное танками мотострелковое подразделение, выделяемое для самостоятельного выполнения задач в ходе боя в полосе обеспечения.

□ *Передовая позиция* – оборудуется перед передним краем оборонительного рубежа с целью скрыть от противника начертание переднего края и построение обороны, не допустить внезапной атаки подразделений первого эшелона.

□ *Арьергард* – общевойсковое подразделение, выделяемое от общевойскового соединения (части) для прикрытия отряда главных сил.

□ *Тыльная походная застава* – орган походного охранения, высылаемый с целью обеспечения беспрепятственного продвижения охраняемой колонны.

□ *Оборонительная позиция* (первая, вторая) – полоса местности занятая или намеченная к занятию войсками для ведения боевых действий.

□ *Общевойсковой резерв* – занимает указанный район и находится в готовности к выполнению внезапно возникших задач.

7.2 ПОСТРОЕНИЕ ОБОРОНЫ

Построение обороны батальона (роты) включает

- Боевой порядок батальона (роты).
- Систему опорных пунктов и огневых позиций.
- Систему огня.
- Систему инженерных заграждений.

Построение обороны должно создавать нарастающее противодействие противнику, исключая возможность его прорыва через занимаемую позицию и создающее условия для его уничтожения.

Боевой порядок батальона в обороне может строиться в два эшелона или в один эшелон с выделением резерва силами не менее взвода. Он состоит из:

- подразделений 1-го эшелона (2 – 3 роты);
- подразделений 2-го эшелона (1 рота) или резерва (не менее взвода);
- огневых средств и подразделений усиления, остающихся в непосредственном подчинении командира батальона (минометная батарея, противотанковый и гранатометный взводы);
- бронегруппы (танки, БМП, БТР, без десанта);
- огневой засады.

В оборонительном бою подразделениями усиления являются:

- для батальона – до артиллерийского дивизиона; до танковой (мотострелковой) роты; подразделения: противотанковых средств, зенитное (до ЗРБ), инженерное (до ИСВ), огнеметное (до роты).
- для роты – артиллерийская (минометная) батарея; взводы: танковый, противотанковый, гранатометный; отделения: инженерно-саперное, огнеметное.

Назначение элементов боевого порядка

Первый эшелон батальона предназначен:

- для отражения наступления противника;
- для уничтожения его перед передним краем и при вклинении в оборону;
- для упорного удержания важных районов местности;
- для создания условий разгрома вклинившегося противника.

Второй эшелон батальона предназначен:

- для прочного удержания опорного пункта в глубине;
- для уничтожения прорвавшегося противника огнем с места или контратакой;
- для замены подразделений 1-го эшелона в случае потери ими боеспособности.

Резерв батальона – для выполнения внезапно возникающих задач в ходе боя.

Минометная батарея – для поддержки рот 1-го эшелона, поражения живой силы и огневых средств расположенных открыто перед передним краем и при вклинении противника в глубину обороны батальона, а также выполнения других тактических задач.

Противотанковый взвод – для отражения атак танков и других бронемашин противника, прикрытия открытых флангов, обеспечения контроля.

Гранатометный взвод – для поражения живой силы и огневых средств противника, открыто расположенных перед передним краем, а также в случае вклинения противника в оборону.

Бронегруппа – создается в целях повышения активности обороны, своевременного усиления устойчивости обороны, закрытия брешей в обороне, решения других задач требующих стремительных маневренных действий (в ее состав могут входить несколько танков и БМП (БТР) без десанта).

Огневая засада – для нанесения противнику поражения внезапным огнем прямой наводкой, кинжальным огнем и применения минно-взрывных заграждений (в нее выделяют взвод (отделение, танк), усиленный огнеметами, саперами).

Батальон обороняет – район обороны: до 5 км по фронту, до 3 км в глубину (рис. 7.2.1).



Рис. 7.2.1

Рота занимает опорный пункт: до 1,5 км по фронту и до 1 км в глубину, а взвод – до 400 м по фронту и до 300 м в глубину.

Перед передним краем обороны создается позиция боевого охранения в целях недопущения внезапного нападения противника и ведения им наземной разведки. В боевое охранение высылается усиленный взвод от батальона первого эшелона на удалении до 2 км.

Батальонный район обороны оборудуется 3 – 4 траншеями и состоит из опорных пунктов рот, позиций штатных и приданных огневых средств, заграждений и ходов сообщения.

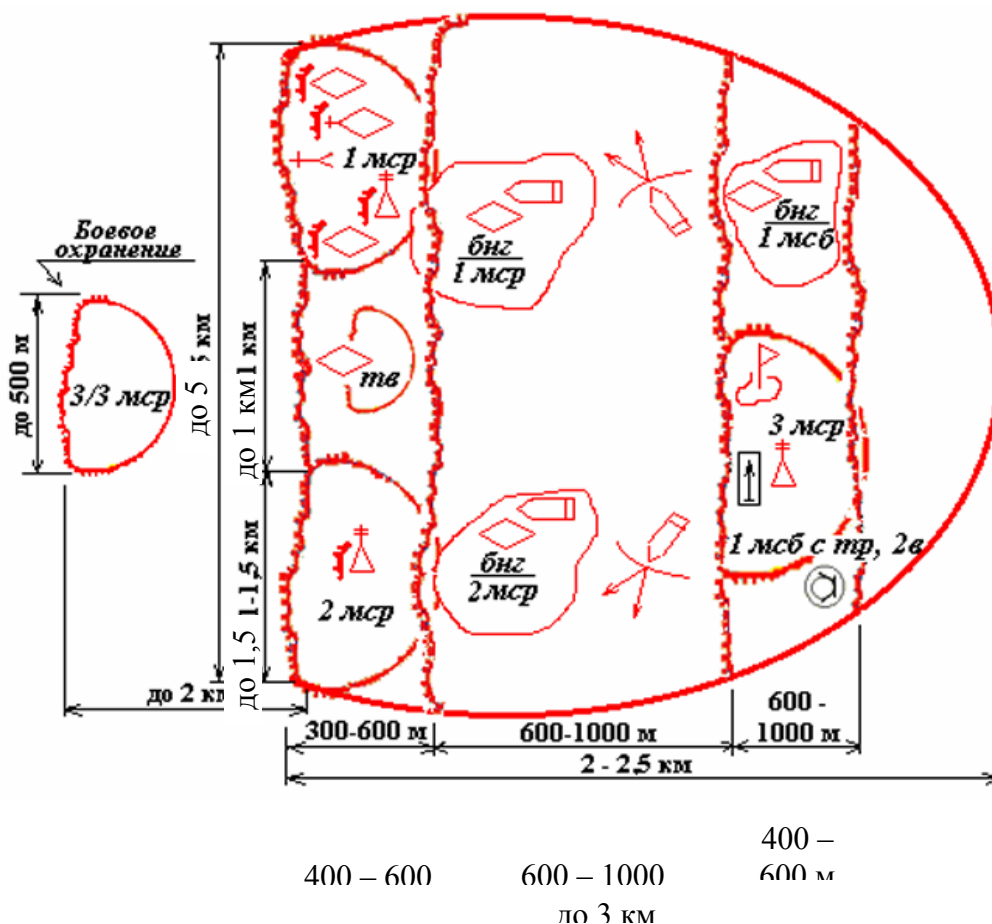
Опорный пункт МСР оборудуется двумя траншеями и состоит из опорных пунктов МСВ, позиций огневых средств роты и приданных подразделений, заграждений и ходов сообщения.

Первая траншея является передним краем обороны. Перед ней создаются противотанковые и противопехотные заграждения.

Вторая траншея оборудуется на удалении 400 – 600 м от первой с таким расчетом, чтобы обороняющие ее подразделения могли своим огнем поддержать подразделения, занимающие первую траншею.

Третья траншея оборудуется на удалении 600 – 1000 м от второй траншеи с таким расчетом, чтобы обороняющие ее подразделения могли вести огонь в полосе между второй и третьей траншеями, а также использовать ее как исходное положение для маневра на угрожаемые направления.

Четвертая траншея оборудуется на удалении 400 – 600 м от третьей.

Система огня батальона в обороне

Под *системой огня* следует понимать организованное по единому плану расположение огневых средств, сочетание и распределение их огневых задач по целям, месту и времени с учетом максимального использования их огневых возможностей. Система огня батальона в обороне (рис. 7.2.2) включает:

1 Участки сосредоточенного огня и рубежи заградительного огня артиллерии и минометов, подготовленные на подступах к обороне, перед передним краем, на флангах, в промежутках между ротными опорными пунктами и в глубине обороны.

2 Зоны огня противотанковых средств.

3 Зоны сплошного многослойного огня всех видов оружия перед передним краем, в промежутках, на флангах и в глубине обороны.

4 Подготовленный маневр огнем для его сосредоточения на любом участке в короткие сроки.



Рис. 7.2.2

7.3 ПОРЯДОК ВЕДЕНИЯ ОБОРОНИТЕЛЬНОГО БОЯ

До начала наступления противника в ротах выделяются дежурные танки, БМП (БТР) и другие огневые средства, которые находятся в готовности к уничтожению отдельных групп противника, пытающихся вести разведку, проделывать проходы в заграждениях или проникнуть в глубину обороны. Эти задачи они выполняют с запасных и временных огневых позиций.

Мелкие группы и разведывательные подразделения противника уничтожаются внезапным огнем боевого охранения при поддержке штатной и приданной артиллерии батальона.

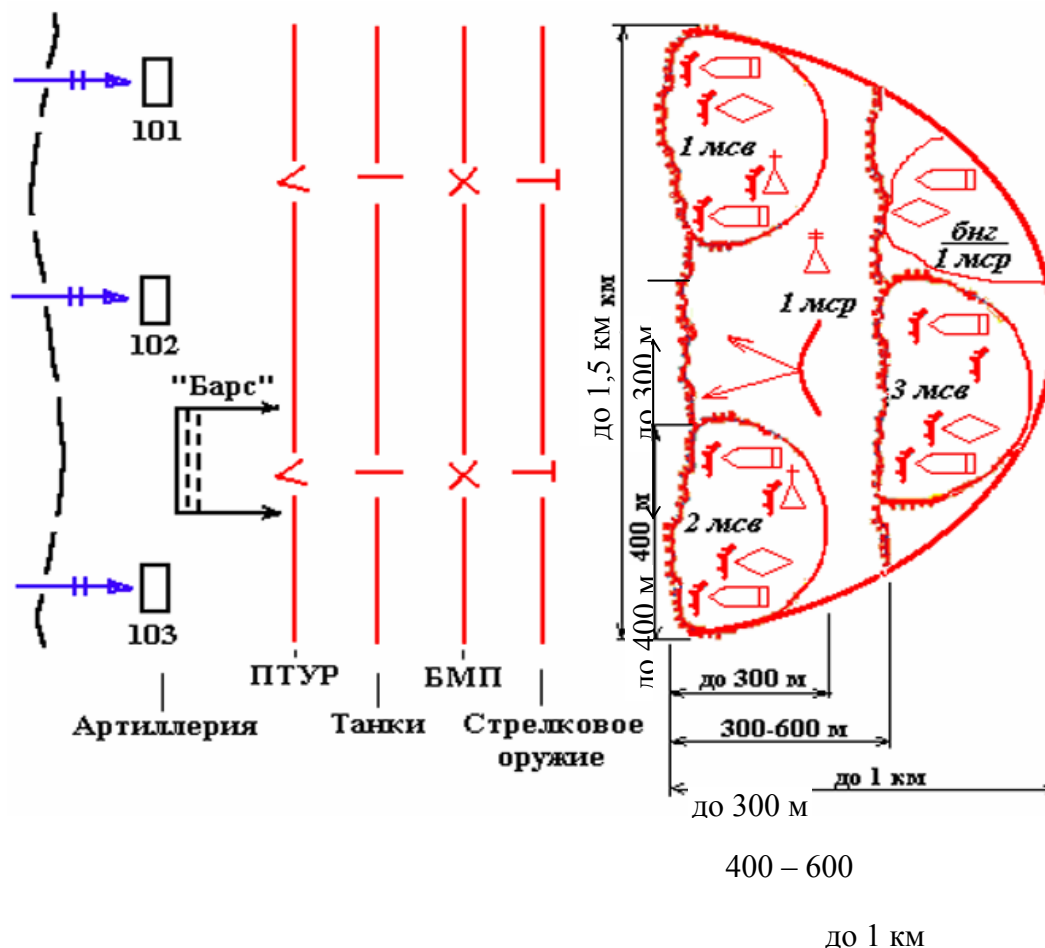
Огневое поражение противника в обороне осуществляется по задачам оборонительного боя:

- огневое восприятие выдвижения и развертывания;
- огневое отражение атаки;
- огневая поддержка обороняющихся войск в глубине.

Крупные силы противника при подходе к позиции боевого охранения поражаются не только огнем штатных средств назначенного взвода, но и огнем выделенных огневых средств из рот 1-го эшелона.

Боевое охранение уничтожает главным образом танки и другие БРМ противника перед его фронтом.

Когда противник развернет свои основные силы и средства перед фронтом батальона, боевое охранение выходит из боя под прикрытием огня артиллерии и занимает позиции в РОП или выводится в резерв батальона.

С началом огневой подготовки атаки противником личный состав укрывается в щелях, блиндажах, убежищах, БМП (БТР), танках, на дне окопов, траншей.

С переходом противника в атаку, огонь всех средств сосредотачивается по основным силам противника.

Штатная и приданная артиллерия сосредоточенным огнем, огнем по отдельным целям, заградительным огнем наносит поражение танкам и другим бронемашинам противника, расстраивая их боевые порядки и создавая выгодные условия для уничтожения их огнем противотанковых средств.

По мере подхода противника к переднему краю обороны огонь всех средств батальона доводится до наивысшего напряжения. Обороняющиеся подразделения всеми огневыми средствами уничтожают танки и другие БРМ, отсекают пехоту от танков и уничтожают ее огнем, а пехоту ворвавшуюся на передний край – огнем в упор, гранатами и в рукопашном бою.

В случае вклинивания противника в район обороны (опорный пункт) командир батальона (роты) должен огнем всех средств и бронегруппой остановить распространение его по фронту и в глубину, закрепить свои фланги на участке вклинивания и подавить противника огнем.

Затем организуется контратака вторым эшелоном (резервом) батальона в целях восстановления утраченных позиций.

После отражения атаки:

- восстанавливается система огня;
- пополняются запасы боеприпасов;
- восстанавливаются разрушенные фортификационные сооружения и инженерные заграждения;

- готовится восстановление вышедших из строя вооружения, техники и эвакуация раненых.

Отход батальона (роты) проводится только по приказу старшего командира в целях вывода подразделений из-под удара превосходящих сил противника, занятия более выгодного положения и выигрыша времени. Он может быть вынужденным или преднамеренным.

Вынужденный отход применяют в условиях, когда имеющимися силами и средствами нет возможности удержать занимаемый район обороны, и создается реальная угроза окружения и уничтожения обороняющихся подразделений.

Преднамеренный отход организуется в целях создания благоприятных условий для дальнейших действий.

Отход должен иметь временный характер, проводится планомерно, чтобы не превратиться в бегство и не открыть фланги соседних подразделений.

Глава 8

ОСНОВЫ ВЕДЕНИЯ НАСТУПЛЕНИЯ ОБЩЕВОЙСКОВЫМИ ПОДРАЗДЕЛЕНИЯМИ

8.1 ЦЕЛЬ НАСТУПЛЕНИЯ, СПОСОБЫ ПЕРЕХОДА В НАСТУПЛЕНИЕ. БОЕВЫЕ ЗАДАЧИ. БОЕВОЙ ПОРЯДОК ПОДРАЗДЕЛЕНИЙ В НАСТУПЛЕНИИ

Наступление с давних времен считалось наиболее активным видом боевых действий, в результате которого достигались самые решительные цели.

"Стоянием крепости не возьмешь", – говорил А.В. Суворов.

С мнением великого полководца трудно не согласиться. Успех наступления, как показала Великая Отечественная война, достигается умелым применением всех средств поражения, созданием сильных группировок на главном направлении, решительностью действий, грамотным использованием местности, для маневра с целью быстрого выхода на фланги и в тыл противника.

Наступление – один из основных видов общевойскового боя, ведущийся в целях разгрома (уничтожения) противника и овладения важными районами (рубежами, объектами) местности.

В зависимости от обстановки и поставленных задач наступление может вестись на *обороняющегося, наступающего* или *отходящего* противника.

Наступление на отходящего противника осуществляется путем его преследования.

Наступление на наступающего противника ведется путем, встречного боя.

Наступление на обороняющегося противника может быть:

- из положения непосредственного соприкосновения с ним;
- с выдвиганием из глубины.

Место подразделений в наступлении

В зависимости от поставленной задачи батальон может наступать в составе первого эшелона, составлять второй эшелон или общевойсковой резерв, действовать в качестве авангарда, передового, рейдового, штурмового, обходящего отряда, воздушного десанта.

Мотострелковая и танковая роты могут наступать в первом эшелоне батальона, составлять его второй эшелон или резерв, действовать в головной походной заставе (ГПЗ), обходящем и разведывательном отрядах.

Для ведения боя в соответствии с решением командира батальон (рота) развертываются в боевой порядок (рис. 8.1.1).



Рис. 8.1.1

Боевой порядок батальона (роты) состоит из подразделений первого эшелона, второго эшелона или резерва, огневых средств и подразделений усиления, остающихся в непосредственном подчинении командира батальона (роты).

В наступлении боевой порядок батальона строится в один или два эшелона, роты – в один эшелон.

При одноэшелонном построении боевого порядка батальона выделяется резерв в составе не менее взвода.

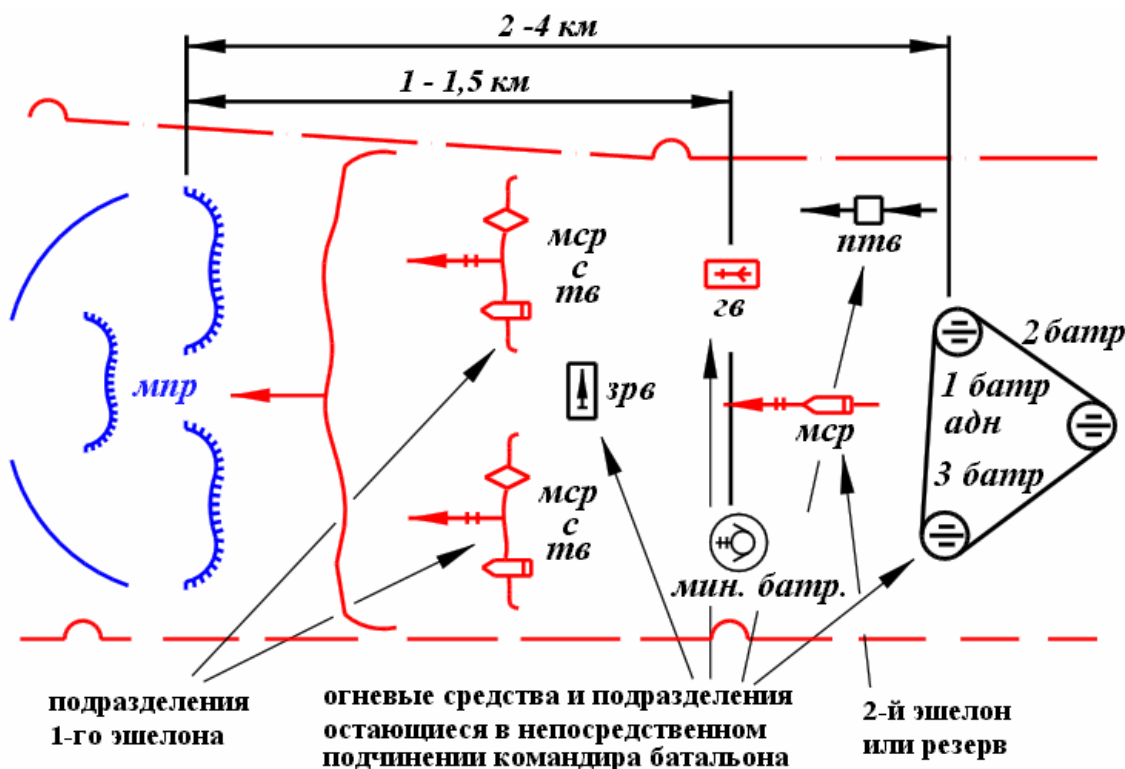
В ходе наступления положение рот (выводов) в боевом порядке батальона (роты) может быть в линию, углом вперед, углом назад, уступом вправо, уступом влево.

Средства усиления батальона (роты) в наступлении

В целях большей самостоятельности при ведении общевойскового боя мотострелковым и танковым подразделениям придаются или выделяются для поддержки подразделений других родов войск и специальных войск.

В качестве средств усиления в ходе наступления, как правило, мотострелковому батальону могут придаваться: 1 – 2 танковые роты, артиллерийский дивизион или батарея, подразделения противотанковых средств, зенитное подразделение, подразделения химических и инженерных войск.

Мотострелковой роте могут придаваться минометная (артиллерийская) батарея, танковый взвод, противотанковое, гранатометное, инженерное, саперное и огнеметное подразделение.

Задачи, выполняемые батальоном (ротой) в наступлении

Содержанием боевой задачи мсб (тб) является разгром или завершение разгрома противника перед фронтом батальона и овладение к установленному сроку важными районами местности.

Боевая задача батальона (роты) по глубине зависит от их боевых возможностей, характера обороны противника, места в боевом порядке. Боевая задача по глубине расчленяется на ряд последующих задач (рис. 8.1.2):

- для батальона – ближайшую и дальнейшую;
- для роты – ближайшую.



Рис. 8.1.2

Кроме того, указывается направление продолжения наступления.

Ближайшая задача батальона 1-го эшелона заключается в уничтожении противника в опорных пунктах рот 1-го эшелона на своем фронте наступления и овладении ими.

Дальнейшая задача заключается в развитии наступления, разгрома противника во взаимодействии с соседними батальонами в глубине района обороны и овладении первой позицией.

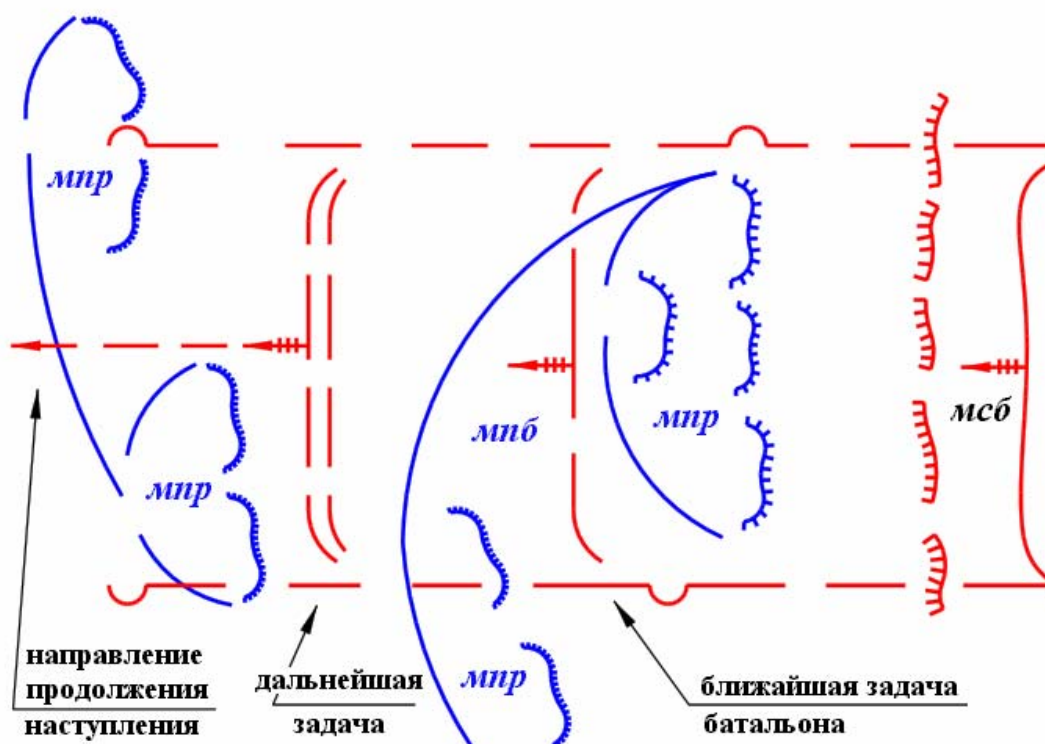
Направление продолжения наступления указывается с таким расчетом, чтобы выполнить дальнейшую задачу полка.

Ближайшая задача роты 1-го эшелона обычно заключается в уничтожении противника в опорном пункте взвода 1-го эшелона и овладении им.

Направление продолжения наступления заключается в обеспечении выполнения ближайшей задачи батальона.

Ближайшая задача батальона 2-го эшелона при вводе его в бой может заключаться в завершении разгрома совместно с батальонами 1-го эшелона бригадных резервов противника и овладении их рубежом.

Ближайшая задача роты 2-го эшелона при вводе ее в бой может быть – завершение уничтожения противника в опорных пунктах в глубине и овладение первой позицией.

Направление продолжения наступления батальона (роты) 2-го эшелона определяется с таким расчетом, чтобы обеспечивалось выполнение полком (батальоном) дальнейшей задачи.

Наступление на обороняющегося противника осуществляется из положения непосредственного соприкосновения с ним или с выдвиганием из глубины.

Наступление начинается с прорыва обороны противника, который заключается в создании брешы в обороне ударами всех видов оружия и решительной атакой танковых и мотострелковых подразделений с последующим расширением ее в глубину и в стороны флангов.

Батальон прорывает оборону противника, как правило, в составе полка.

Наступление на обороняющегося противника из положения непосредственного соприкосновения с ним (рис. 8.1.3) батальон (рота) начинает в заранее созданном, в соответствии с решением командира, боевом порядке (исходном положении). Исходное положение для наступления занимает батальон (рота) после необходимой перегруппировки из положения обороны или с одновременной сменой обороняющихся подразделений.



Рис. 8.1.3

8.1.1 Тактические нормативы

Подразделение	Фронт наступления, м	Участок прорыва, м
Взвод	До 300	–
Рота	До 1000	До 500
Батальон	До 2000	До 1000

Сущность этого способа наступления заключается в том, что подразделения заблаговременно и скрытно занимают исходное положение и после мощной и огневой подготовки переходят в атаку.

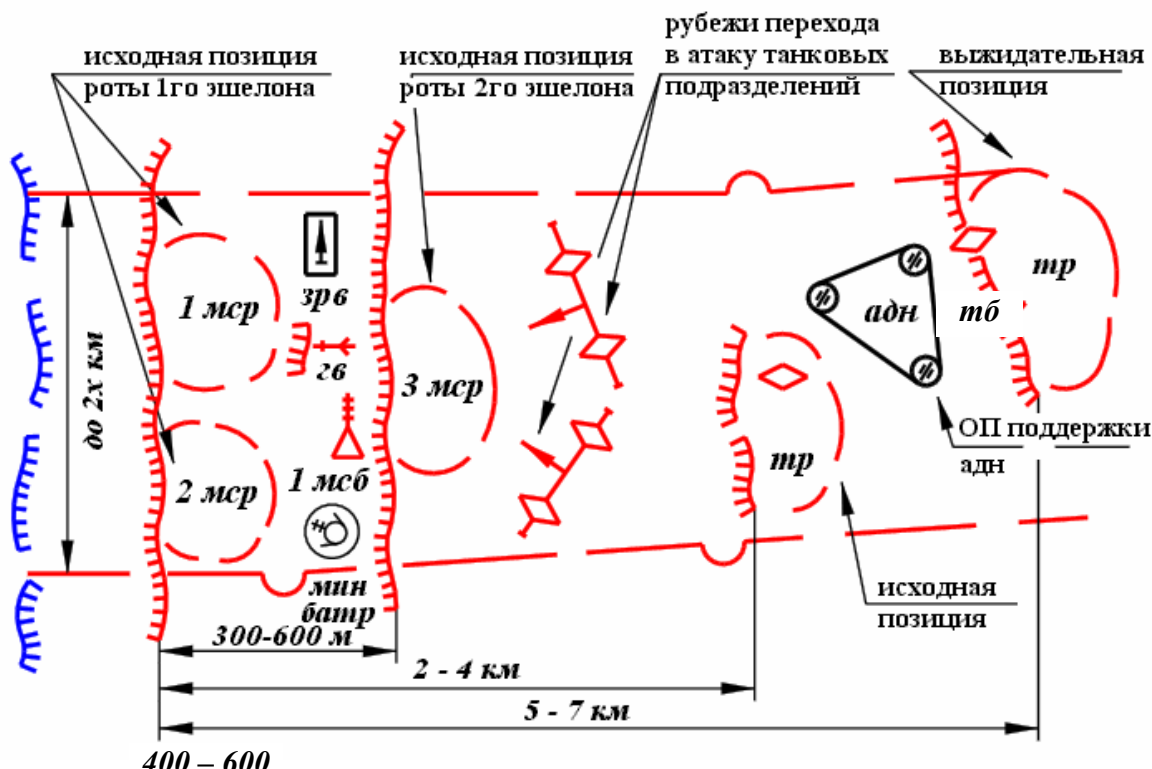
При этом способе перехода в наступление представляется возможность:

- лучше изучить оборону противника и местность;
- детально подготовить наступление во всех звеньях;
- надежно подавить оборону огнем всех средств;
- достичь одновременного и организованного перехода танков и мотострелков в атаку.

Вместе с тем этот способ имеет и свои отрицательные стороны:

- сосредоточение сил и средств на узком участке фронта в непосредственной близости от противника является опасным, особенно в случае применения противником средств массового поражения;
- необходимость выполнения большого объема инженерных работ, что затрудняет сохранение в тайне подготовку наступления;
- снижение фактора внезапности атаки.

В ходе перегруппировки (смены) батальон занимает исходный район для наступления, а рота исходную позицию. Исходный район для наступления должен обеспечивать скрытность размещения, наименьшую уязвимость подразделений от всех видов оружия противника и выгодное положение для перехода в наступление.

Исходная позиция мотострелковой роты состоит из траншей, прилегающих к ним ходов сообщений, огневых позиций боевых машин пехоты (БТР) и позиций огневых средств, приданных роте.

Гранатометный взвод занимает огневые позиции за ротами 1-го эшелона на удалении от них до 300 м, а зенитный взвод – в боевых порядках мотострелковых подразделений. Противотанковый взвод располагается в боевых порядках одной из рот 1-го эшелона.

Перегруппировка батальона (роты), занимающего оборону в непосредственном соприкосновении с противником, в целях занятия исходного положения для наступления проводится скрытно, как правило, ночью или в других условиях ограниченной видимости с выполнением мероприятий по введению противника в заблуждение.



Рис. 8.1.4

Наступление на обороняющегося противника с выдвиганием из глубины (рис. 8.1.4) обычно осуществляется из исходного района, удаление которого определяется старшим командиром. Развертывание батальона (роты) в боевой порядок осуществляется в ходе его выдвигания к рубежу перехода в атаку.

Преимущества этого способа перехода в наступление заключается в том, что он в наибольшей степени обеспечивает скрытность подготовки и внезапность действий, максимальную защиту войск от оружия массового поражения, выигрыш времени за счет сокращения объема инженерных работ и проведения перегруппировки, необходимых для наступления из непосредственного соприкосновения с противником.

Вместе с тем осуществление такого наступления имеет ряд отрицательных факторов. При выдвигании подразделений к переднему краю обороны противника возрастает физическое и моральное напряжение личного состава, расходуется много горячего и затрудняется одновременный выход подразделений на рубеж перехода в атаку.

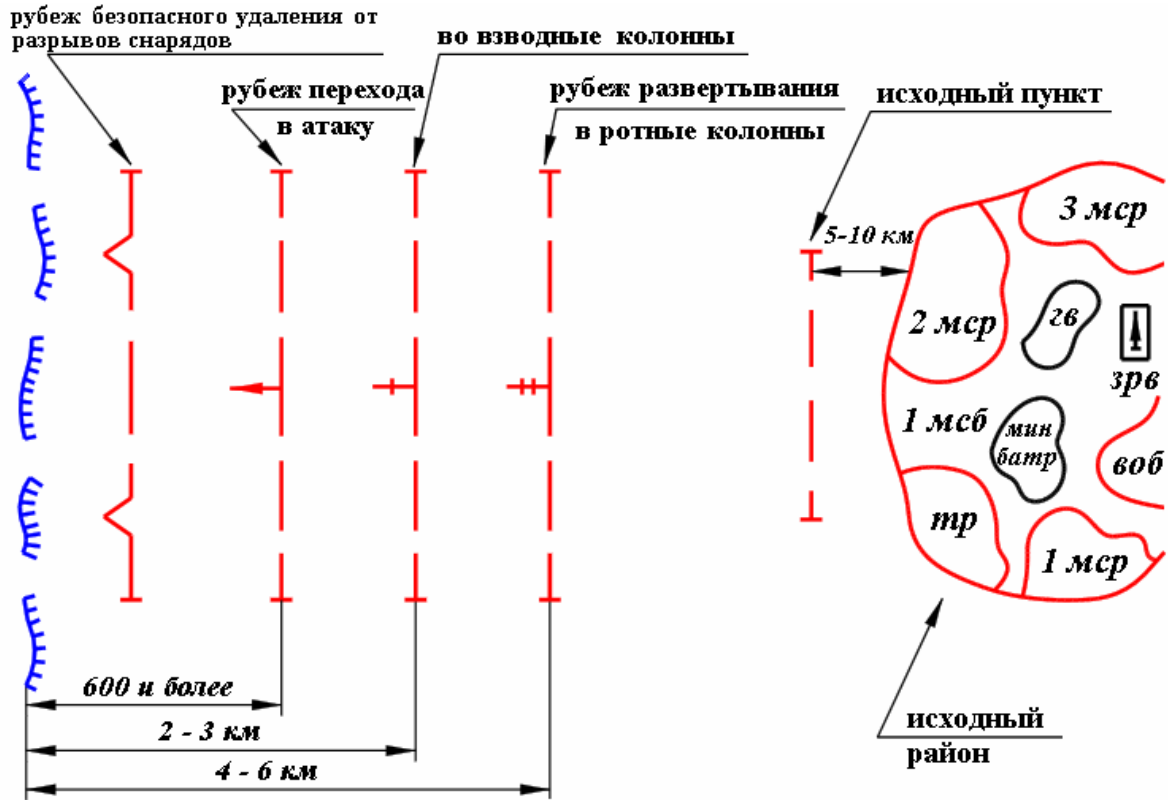
Для организованного выдвигания, развертывания и перехода в атаку батальону (роте) назначаются маршруты выдвигания, исходный рубеж (пункт), рубежи (пункты) развертывания в батальонные, ротные (взводные) колонны, рубеж перехода в атаку и рубеж безопасного удаления, а при атаке в пешем порядке кроме того и рубеж спешивания.

Исходный рубеж (пункт) назначается для своевременного начала движения из занимаемого района. Его удаление от исходного района, должно обеспечивать вытягивание колонны батальона и набор установленной скорости, что в среднем составляет 5 – 10 км.

Рубеж развертывания в батальонные колонны назначается на удалении обеспечивающем безопасность подразделений от поражения огнем основной части артиллерии противника – 12 – 15 км.

Рубеж развертывания в ротные колонны в зависимости от условий местности назначается на удалении обеспечивающем безопасность подразделений от поражения их огнем прямой наводкой орудий, танков и ПТРК 4 – 6 км.

Рубеж развертывания во взводные колонны, назначается по возможности за складками местности вне досягаемости огня противотанковых средств ближнего боя – 2 – 3 км.

Рубеж перехода в атаку выбирается так, чтобы выдвигание к нему танковых и мотострелковых подразделений совершалось скрытно, а удаление его обеспечивало ведение действительного огня из основных видов оружия и позволило подразделениям безостановочно на максимальной скорости достичь переднего края обороны противника в указанное время "Ч". Он может назначаться на удалении до 600 м и более от переднего края обороны противника.

Рубеж безопасного удаления – это безопасное удаление атакующих подразделений от разрывов своих снарядов и мин (гранат) артиллерии (гранатометов). Это удаление считается равным:

- для мотострелковых подразделений атакующих в пешем порядке – 400 м;
- на боевых машинах пехоты (БТР) – 300 м;
- для танковых подразделений – 200 м.

Рубеж спешивания назначается как можно ближе к переднему краю обороны противника, обычно в местах укрытых от огня его пулеметов и противотанковых средств ближнего боя. Иногда он может совпадать с рубежом перехода в атаку.

8.2 ОГНЕВОЕ ПОРАЖЕНИЕ ПРОТИВНИКА. СПОСОБЫ АТАКИ. ПОСЛЕДОВАТЕЛЬНОСТЬ И СПОСОБЫ РАЗГРОМА ОБОРОНЯЮЩЕГОСЯ ПРОТИВНИКА. ПРОРЫВ ОБОРОНЫ ПРОТИВНИКА, НАСЫЩЕННОЙ ПРОТИВОТАНКОВЫМИ СРЕДСТВАМИ

Атака это стремительное и безостановочное движение мотострелковых и танковых подразделений в боевом построении в сочетании с интенсивным огнем всех средств по живой силе и огневым средствам противника в целях их уничтожения.

Способы атаки:

- в пешем порядке;
- на боевых машинах пехоты (БТР).

Огневое поражение противника заключается в комплексном огневом воздействии на него силами и средствами различных видов Вооруженных Сил, родов войск и специальных войск с применением ракет и боеприпасов в обычном снаряжении, зажигательных боеприпасов и смесей.

Перед атакой мотострелковых и танковых подразделений проводится огневая подготовка атаки, а в ходе наступления огневая поддержка атаки и огневое сопровождение наступления подразделений в глубине.

Огневая подготовка атаки начинается в назначенное время и заканчивается с выходом подразделений первого эшелона на рубеж перехода в атаку.

В этот период артиллерия и авиация подавляет и уничтожает огневые средства, средства разведки, пункты управления и живую силу противника в опорных пунктах его обороны и вне их.

Огневые средства, выделенные для стрельбы прямой наводкой, а также БМП и БТР в это время уничтожают наблюдаемые огневые средства противника, в первую очередь противотанковые и бронированные на переднем крае и в ближайшей глубине его обороны.

Огневая поддержка атаки – начинается с окончания огневой подготовки и продолжается непрерывно на глубину обороны бригады (полка) 1-го эшелона противника, а иногда и на большую глубину.

Огневое сопровождение наступления подразделений в глубине обороны противника начинается после окончания огневой поддержки и осуществляется в течение всего боя.

До начала выдвижения из занимаемого района командир батальона (роты) докладывает командиру полка (батальона) о готовности к выполнению боевой задачи и в назначенное время объявляет командирам рот (взводов) и приданных подразделений время начала огневой подготовки и нанесения ядерных ударов, а затем время "Ч".

С началом атаки приданный артиллерийский дивизион и минометная батарея непрерывно подавляют и уничтожают противника, препятствующего наступлению основных мотострелковых подразделений, по команде командира батальона или самостоятельно переносят огонь по вновь выявленным целям, особенно противотанковым, обеспечивая непрерывную огневую поддержку атаки.

В точно установленное время "Ч" танковые и мотострелковые подразделения стремительно врываются на передний край обороны противника, уничтожают его огневые средства и живую силу, овладевают опорными пунктами и безостановочно продолжают атаку в глубину.

Бой в глубине обороны противника характеризуется неравномерностью продвижения подразделений батальона и развивается в сложной и быстроменяющейся обстановке. После уничтожения противника в районах обороны батальонов 1-го эшелона – батальон (рота), используя промежутки и бреши в боевом порядке противника, результаты огня артиллерии и своих огневых средств, а также удары авиации, продолжает стремительно развивать наступление в глубину.

Прорыв обороны противника насыщенной противотанковыми средствами осуществляется, как правило, мотострелковыми подразделениями в пешем порядке.

В ходе атаки ведется непрерывная борьба с противотанковыми средствами противника. Система противотанковой обороны является сейчас, по существу, основой обороны противника. Резко возросла плотность противотанковых средств. Наряду с этим значительно увеличились боевые возможности противотанкового оружия – дальность и мощность снаряда, точность стрельбы.

Из батальонного района обороны армии ФРГ могут вести огонь на дальность до 3 км – 15 единиц, на дальность 2 км – 30 – 35 единиц, на дальность 500 м – 45 – 50 единиц. Следовательно, без надежного уничтожения их, в том числе огнем прямой наводкой, невозможно обеспечить успешную атаку танков и мотострелковых подразделений. Чтобы нарушить современную систему противотанковой обороны противника, требуется еще в период огневой подготовки подавить или нейтрализовать значительную их часть. При этом результаты огневого поражения должны быть незамедлительно использованы атакующими подразделениями. Чем неожиданнее и стремительнее будет атака, тем быстрее преодолению они зону сплошного многослойного противотанкового огня противника. Опыт показывает, что повышение темпа атаки в 1,5 раза ведет к тому, что потери атакующих подразделений от огня противника снижаются в 2 – 3 раза. Большими возможностями в борьбе с противотанковыми средствами противника располагают танковые и мотострелковые подразделения, приданная и поддерживающая артиллерия, танки и БМП, а также противотанковые средства. Последние продвигаются обычно за боевыми порядками рот 1-го эшелона в готовности к уничтожению танков и других бронированных объектов противника, препятствующих атаке подразделений.

ТАКТИКА ДЕЙСТВИЙ ПОДРАЗДЕЛЕНИЙ
ИНОСТРАННЫХ АРМИЙ

9.1 ОСНОВЫ ВЕДЕНИЯ БОЕВЫХ ДЕЙСТВИЙ

Подразделения сухопутных войск США способны совершать марш, вести активные наступательные и упорные оборонительные действия.

Марш

По американским взглядам, марши подразделяются на тактические и административные.

Тактический марш – это передвижение в условиях возможной встречи с противником и в готовности войск к вступлению с ним в бой.

Административный марш проходит при отсутствии возможности встречи с наземными войсками противника. Целью любого марша является своевременное прибытие в назначенный район в полной боевой готовности.

В современных условиях марши совершаются на штатной технике, но не исключены и марши в пешем порядке. Суточный переход в пешем порядке составляет 20 – 32 км, на БТР и автомобилях – 280 км, танковых частей – 300 км и более.

Построение походного порядка на марше (рис. 9.1.1) должно обеспечить возможность с ходу вступить в бой. Походный порядок зависит от обстановки, замысла командования, особенностей местности и состоит из:

- маршевых групп;
- маршевых эшелонов;
- походных колонн.

Маршевая группа является наименьшим подразделением в маршевой колонне. Она может включать отделение, секцию, взвод и роту. Все ее элементы должны обладать по возможности одинаковой маршевой скоростью.

Походная колонна МШБТГр

Рис. 9.1.1

Маршевый эшелон состоит из одной или нескольких маршевых групп, совершающих марш под единым командованием. Обычно, он включает батальон (дивизион).

Походная колонна состоит из подразделений различных родов войск, двигающихся по одному маршруту, и включает один или несколько маршевых эшелонов.

При совершении марша сомкнутой колонной дистанция между машинами в батальоне может составлять 20 – 25 м. Плотность сомкнутой колонны – 30 машин на 1 км. Длина, например, батальонной колонны может быть 2 – 4 км.

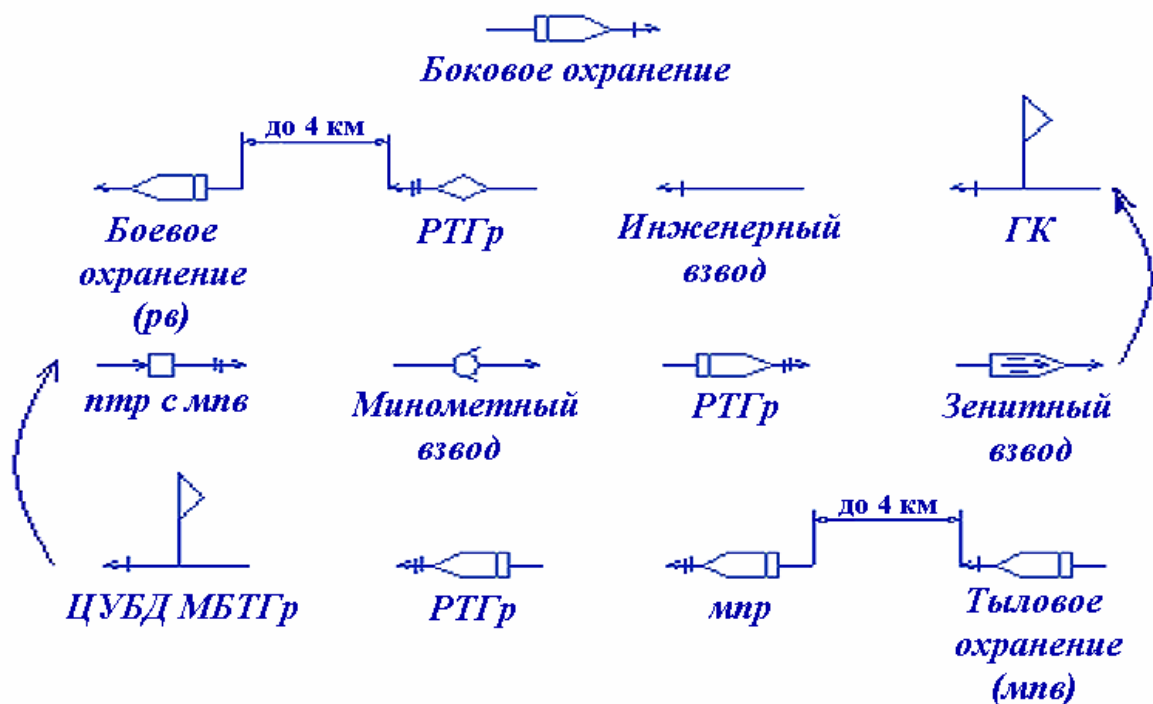
При движении рассредоточенной походной колонной дистанция между машинами предусматривается 50 – 100 м, плотность походной колонны – 10 – 15 машин на 1 км, а длина батальонной колонны – 6 – 8 км.

Во время движения в колоннах приняты следующие скорости. Для колесного транспорта по дорогам днем и ночью с зажженными фарами – до 40 км/ч, с затемненными фарами ночью – 16 км/ч, вне дороги – 16 км/ч, ночью – 8 км/ч. Для гусеничной техники средняя скорость движения днем и ночью с зажженными фарами – 24 км/ч. Остальные нормативы те же, что и для колесной техники.

Наступление

По мнению американского командования, наступление является основным видом боевых действий, обеспечивающим возможность нанесения максимального поражения противнику и достижения решительных целей.

Главной целью наступательных действий является полный разгром противостоящей группировки противника. К *другим целям* наступления относятся захват наиболее важных объектов (участков местности); лишение противника ресурсов; добытие разведывательных данных; введение обороняющихся в заблуждение; сковывание противника на занимаемых позициях.

Важнейшим условием достижения успеха в наступлении считается обеспечение превосходства в силах и средствах на направлении главного удара не менее 6 : 1 в пользу наступающего.

Наступательные действия подразделяются на четыре этапа – сближение с противником, атака, развитие успеха, преследование.

Сближение с противником – является предбоевым маневром, который включает стремительное и скрытое продвижение войск, децентрализованное управление и быстрое развертывание подразделений с марша для вступления в бой.

Атака – представляет собой непосредственное преодоление сопротивления противника и прорыв его укрепленных позиций путем создания подавляющего превосходства в силах и средствах, нанесения сосредоточенных огневых, ядерных, химических ударов в сочетании со стремительным продвижением войск в глубину.

Развитие успеха – начинается после успешного прорыва и сводится к быстрому продвижению наступающих войск в глубину, отсечение путей отхода противника, уничтожение его резервов и лишению возможности восстановить целостность обороны.

Преследование – следует за развитием успеха и заключается в отсечении путей отхода отступающего противника, окружении, рассеивании его группировки и уничтожении ее по частям.

Войска могут наступать:

- с ходу;
- после заблаговременной подготовки.

Оборона

Оборона, согласно американским уставам, вид боя, к которому войска переходят для отражения наступления противника, удержания важных объектов, выигрыша времени, экономии сил и средств для последующего перехода в наступление. Искусным построением обороны и маневром обороняющиеся войска должны остановить наступление, вынудить противника сосредоточиться в районах, выгодных для обороняющихся войск, и уничтожить его всеми возможными средствами в сочетании с решительными контратаками.

Основными принципами ведения оборонительных действий являются:

- захват тактической инициативы на отдельных участках, а затем и общей инициативы по мере перехода от обороны к наступлению;
- нанесение ударов на всю глубину боевых порядков противника;
- навязывание воли противнику, быстрый перенос огня, маневр и применение средств радиоэлектронной борьбы (РЭБ), постоянная готовность к проведению контратаки;
- согласование всех имеющихся сил и средств в ходе боя, гибкость планирования и использование уязвимых сторон противника.

Виды обороны подразделяют на позиционную и мобильную.

Позиционная оборона ведется в целях удержания важнейших районов местности. Основной способ ее ведения – огонь с занимаемых позиций в сочетании с контратаками для восстановления утраченного положения и создание условий для перехода в наступление.

Мобильная оборона представляет собой динамичные боевые действия, основу которых составляют решительный маневр и прямое противоборство с противником. Основной способ ее ведения – маневр в сочетании с огневым поражением противника. Мобильная оборона характеризуется выделением в состав 1-го эшелона обороняющихся минимально необходимого количества сил и средств, созданием отдельных маневренных групп, используемых для контратак в решающий момент и в выгодном месте.

9.2 ТАКТИКА ДЕЙСТВИЙ ПОДРАЗДЕЛЕНИЙ В НАСТУПЛЕНИИ

Мотопехотный батальон является основным боевым подразделением дивизии. Он ведет бой как правило в составе бригады, в отдельных случаях самостоятельно.

Действуя в составе бригады, мпб находится в 1-м или во 2-м ее эшелоне (резерве), на главном или вспомогательном направлениях.

На основе мотопехотного (танкового) батальона обычно создается батальонная тактическая группа (усиленный батальон) в составе 2 – 3 мотопехотных рот, 1 – 2 танковых рот, саперского взвода и других подразделений усиления и обеспечения. Батальонные тактические группы бывают танковые, мотопехотные или сбалансированные. В батальонной тактической группе (бтг) создаются ротные тактические группы (ртг). Батальонные тактические группы действуют по тактике батальонов, на основе которых они созданы.

Построение боевого порядка батальона (рис. 9.2.1) зависит от задачи, характера местности, обороны противника, состава резервов и может быть в колонну, в линию (в один или два эшелона), углом вперед (назад) или уступом вправо (влево). Наиболее типичным считается боевой порядок в два эшелона: две роты в первом и одна – во втором.



Рис. 9.2.1

Фронт наступления батальона зависит от задачи, боевого состава батальона, построения боевого порядка и условий обстановки. По сообщениям зарубежной печати, мпб может наступать на фронте до 5 км.

Боевая задача батальона складывается из ближайшей и конечной задачи, которые ставятся обычно по объектам.

Ближайшая задача (объект атаки) заключается в уничтожении живой силы и огневых средств в опорных пунктах рот батальона 1-го эшелона на глубину до 3 – 4 км.

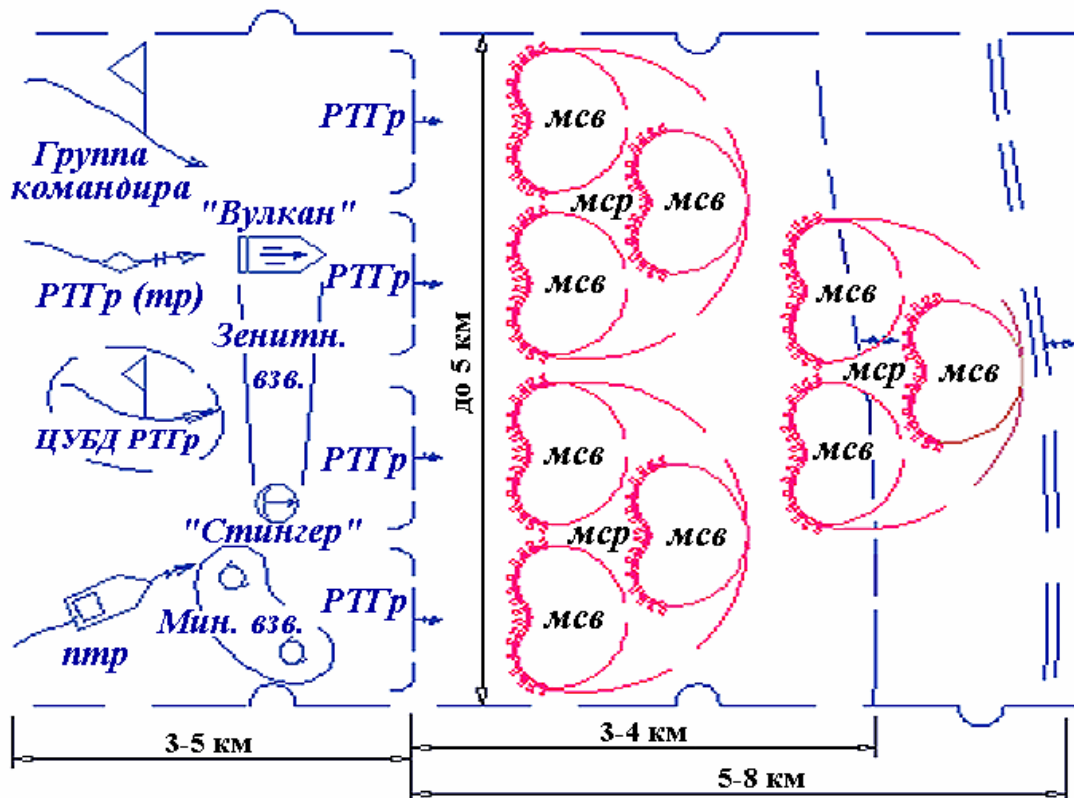
Конечная задача (объект атаки) – отразить возможную контратаку, разгромить батальонный резерв и овладеть рубежом на глубину 5 – 8 км.

Противотанковая рота является основным средством командира батальона для борьбы с танками противника. Пусковые установки ПТУР могут располагаться в боевых порядках передовых подразделений или в глубине. Часть их может быть придана подразделениям, наступающим на главном направлении.

Минометный взвод используется в бою централизованно для оказания огневой поддержки ротам 1-го эшелона.

Разведывательный взвод обычно также используется централизованно, однако в некоторых случаях он придается по отделениям мотопехотным ротам. Взвод может прикрывать фланг, вести разведку районов и маршрутов, измерять уровни радиации.



Рис. 9.2.2

Боевой порядок роты (рис. 9.2.2) может быть в один или в два эшелона. Одноэшелонное построение применяется при наступлении на подавленную огнем оборону. Боевой порядок в два эшелона – два взвода в 1-м и один взвод во 2-м эшелоне (резерве) роты – позволяет иметь достаточно сил и средств для первоначального удара и наращивания усилий в ходе боя.

Фронт наступления мотопехотной роты может достигать 1 – 15 км. Роте назначаются ближайшая и конечная задачи (объекты) на глубину соответственно 1,5 – 2 и 3 – 4 км от переднего края.

Рота усиливается 1 – 2 танковыми взводами и минометным взводом. В то же время, из ее состава один взвод может быть придан танковой роте, наступающей на соседнем участке.

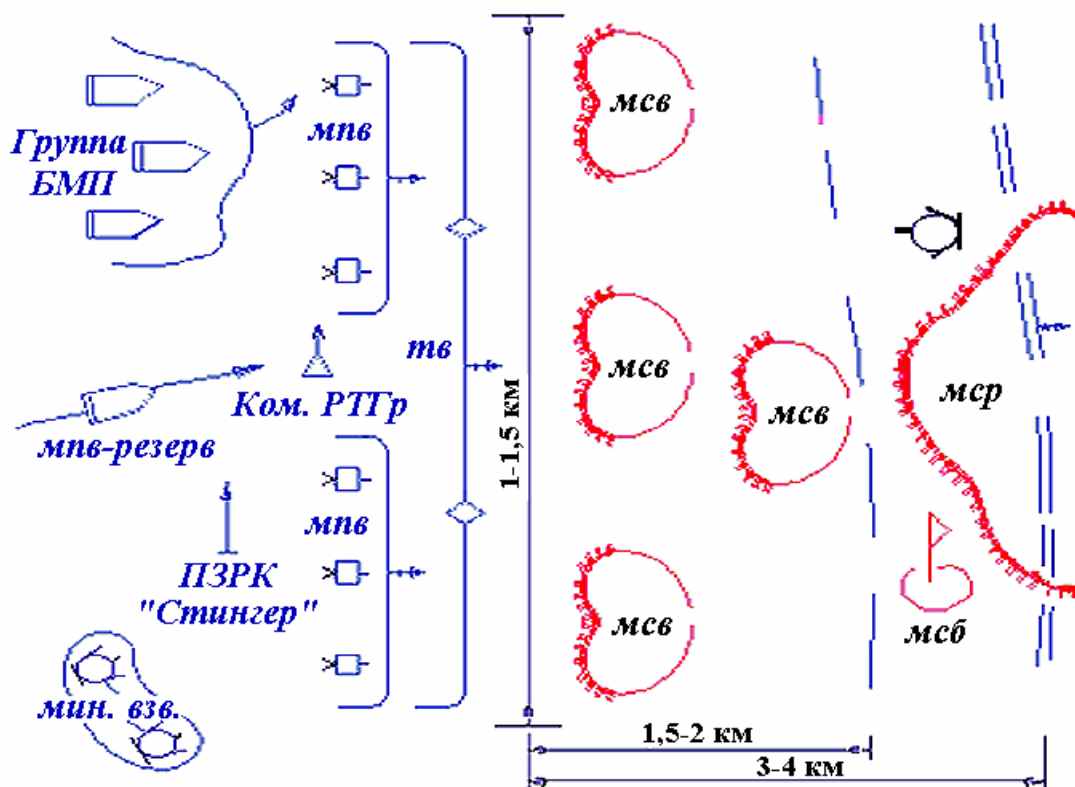
Ведение наступательного боя

В условиях непосредственного соприкосновения с противником батальон переходит в наступление из занимаемого положения. При отсутствии непосредственного соприкосновения совершается марш для сближения с противником. Завершается он выходом батальона на исходный рубеж для наступления.

В период артиллерийской подготовки подразделения 1-го эшелона выдвигаются на рубеж атаки. После переноса огня в глубину роты 1-го эшелона совместно с приданными танками переходят в атаку.

Танки в первую очередь ведут борьбу с танками противника, огневыми средствами и контратакующими подразделениями. Мотопехота уничтожает противотанковые средства, помогает танкам преодолевать минные поля и заграждения и прикрывает их от истребителей танков. Для захвата объектов подразделения 1-го эшелона батальона сосредотачиваются, уничтожают очаги сопротивления противника, после чего сразу же рассредотачиваются и продолжают наступление. Участки заражения обходятся или быстро преодолеваются на транспортных средствах. Овладев ближайшим объектом, роты 1-го эшелона приводят себя в порядок и готовятся к отражению контратак противника. Второй эшелон (резерв) рекомендуется вводить в бой из-за фланга или в промежутки между наступающими ротами, он используется для завершения разгрома противника.

После выполнения конечной задачи захвата объекта командир батальона организует его закрепление и при необходимости перегруппировывает силы и средства. В дальнейшем батальону ставится новая задача или он может быть выведен во 2-й эшелон (резерв) бригады.

9.3 Тактика действий подразделений в обороне

Мотопехотный батальон в обороне действует в составе бригады, находясь в 1-м или во 2-м ее эшелоне (резерве). Он может выполнять и самостоятельную задачу, подчиняясь непосредственно командиру дивизии.

В обороне основная задача батальона состоит в том, чтобы во взаимодействии с приданными и поддерживающими средствами остановить противника перед передним краем, отразить его атаку, а в случае вклинивания – огнем и контратакой выбить его и восстановить первоначальное положение.

Мотопехотный батальон может усиливаться 1 – 2 танковым и саперным взводами.

Боевой порядок батальона (рис. 9.3.1) строится в один или в два эшелона. Батальонный район обороны может быть

шириной по фронту 5 – 8 км и глубиной 8 – 12 км. Боевой порядок мпб состоит из 1-го эшелона, 2-го эшелона (резерва) и огневых средств, находящихся в распоряжении командира батальона.



Рис. 9.3.1

В районе обороны оборудуются ротные и взводные опорные пункты, отсечные и блокирующие позиции. Перед передним краем, между опорными пунктами, на флангах и стыках устанавливаются минные поля, фугасы и другие заграждения. В условиях отсутствия непосредственного соприкосновения с противником батальон выставляет боевое охранение силой до усиленного взвода от рот 1-го эшелона.

Особое внимание уделяется противотанковой обороне. Для этого используются танки, артиллерия, ПТУР, гранатометы и мины.

Мотопехотная рота обороняется в составе мпб в 1-м или 2-м его эшелоне (рис. 9.3.2). Ей назначается район по фронту до 2 км и в глубину до 1,5 км. Боевой порядок состоит из одного или двух эшелонов, КНП роты и приданных средств.

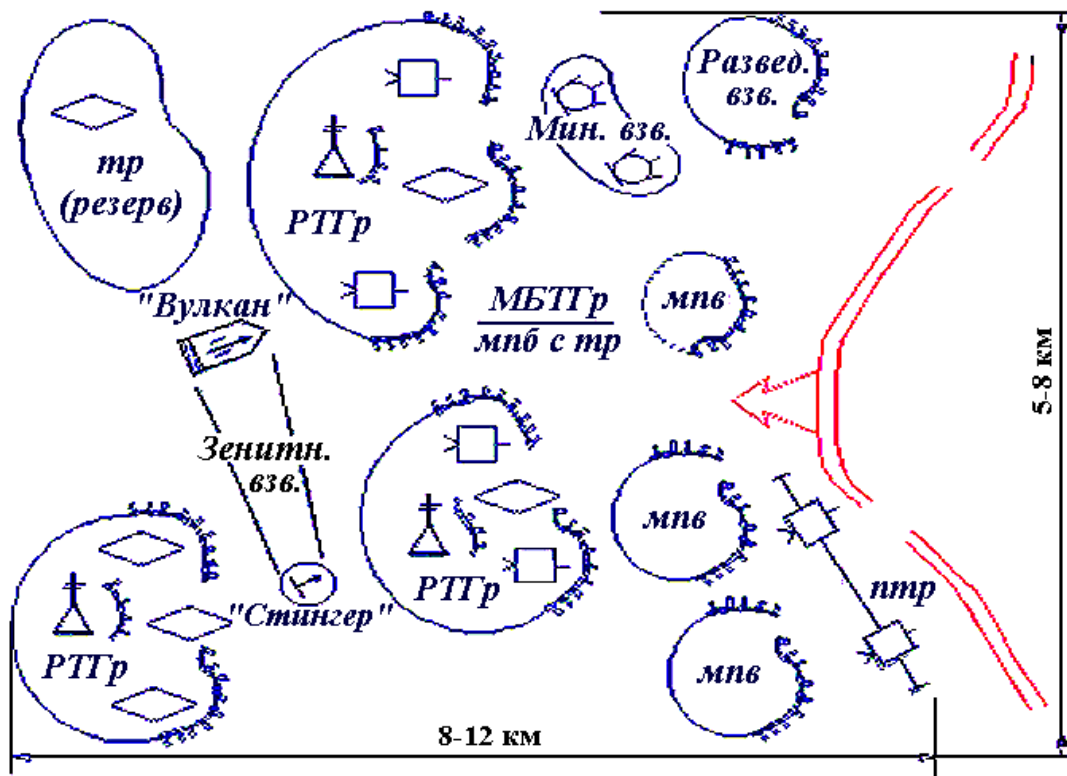

Рис. 9.3.2

Ведение оборонительного боя

Командир батальона особое внимание уделяет наилучшему использованию местности, обеспечению взаимной поддержки подразделений, согласованию системы огня всех видов оружия и противотанковых средств, максимальному использованию естественных препятствий и заграждений. В обороне района значительное место отводится инженерному оборудованию местности. Инженерное оборудование рекомендуется проводить в такой последовательности – расчистка секторов обстрела и отрывка окопов для боевого охранения; устройство окопов на основных позициях и их маскировка; установка противотанковых и противопехотных минных полей; оборудование запасных и дополнительных позиций; устройство полевых убежищ для защиты личного

состава от ядерного, химического и биологического оружия; устройство ложных сооружений. Перед передним краем, вокруг ротных и некоторых взводных опорных пунктов обычно устанавливаются проволочные заграждения.

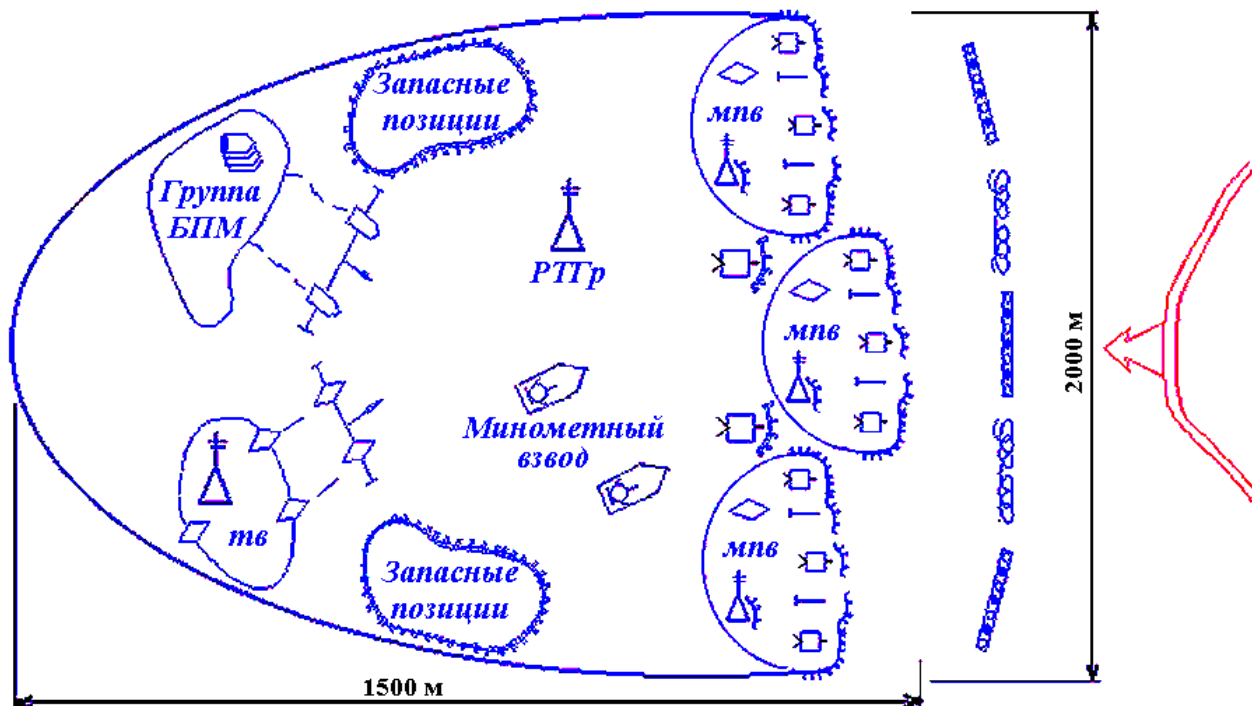
Оборонительный бой начинают подразделения охранения, которые наносят потери противнику огнем на дальних подступах, задерживают его подход, воспрещают разведку переднего края и по возможности стремятся вскрыть и расстроить его боевой порядок. Действия подразделений охранения поддерживаются огнем артиллерии и минометов.

С подходом противника к переднему краю обороны командир батальона использует все имеющиеся в его распоряжении силы и средства для удержания переднего края. Если в результате ядерного удара противника частично или полностью уничтожена одна из рот, действовавшая в 1-м эшелоне, командир батальона незамедлительно принимает меры к восстановлению ее опорного пункта, используя для этого свой резерв (2-й эшелон или другие подразделения).

При прорыве противником районов обороны рот 1-го эшелона положение восстанавливается ядерными ударами по вклинившемуся противнику и контратакой 2-го эшелона (резерва) батальона.

Батальон упорно обороняет свой район обороны, отойти или выйти из боя батальон может только по приказу командира бригады. В случае если противнику удалось отрезать батальон от главных сил бригады, командир батальона организует круговую оборону.

Часть III

ПРИНЦИПЫ ОСУЩЕСТВЛЕНИЯ ПЕРЕВОЗОК ПОДРАЗДЕЛЕНИЙ.

ВЕДЕНИЕ РАБОЧЕЙ КАРТЫ КОМАНДИРОМ.

БОЕВАЯ ГОТОВНОСТЬ ПОДРАЗДЕЛЕНИЙ

Глава 10

ПЕРЕДВИЖЕНИЕ И РАСПОЛОЖЕНИЕ ПОДРАЗДЕЛЕНИЙ НА МЕСТЕ

10.1 СПОСОБЫ ПЕРЕДВИЖЕНИЯ ВОЙСК. МАРШ И ЕГО ПОКАЗАТЕЛИ. ПОРЯДОК СОВЕРШЕНИЯ МАРША

Быстрота развития и решительность современного боя будут приводить к частым перегруппировкам и перемещениям частей и подразделений на различные расстояния в сложных условиях боевой обстановки.

Например, в период подготовки в 1944 г. Яссо-Кишневской операции, для усиления 3-го Украинского фронта в течение двух недель по железной дороге были перевезены две артиллерийские дивизии из состава Карельского фронта. Успешное выполнение столь трудного мероприятия стало возможным в результате четкой организации работы железнодорожного транспорта, штабов артиллерийских дивизий и полков, а также командиров всех степеней.

Мотострелковые, танковые и артиллерийские подразделения совершают передвижение своим ходом (маршем) или перевозятся железнодорожным, морским (речным) и воздушным транспортом. Передвижение подразделений комбинированным способом – это одновременное или последовательное сочетание различных способов их передвижения.

Независимо от способа и условий передвижения подразделения должны прибыть в назначенный район своевременно и в полной готовности к выполнению боевой задачи.

Марш – организованное передвижение подразделений в колоннах по дорогам и колонным путям в целях выхода в назначенный район или на указанный рубеж. Он может совершаться в предвидении вступления в бой или вне угрозы столкновения с противником.

Марш в предвидении вступления в бой подразделение может совершать при преследовании противника, в ходе развития наступления, при выдвижении навстречу прорвавшемуся противнику, при отходе, а также при перегруппировке войск.

Марш вне угрозы столкновения с противником подразделение будет совершать обычно в тылу своих войск. При этом он будет характеризоваться большой протяженностью.

В зависимости от поставленной задачи и условий обстановки подразделение может совершать марш к фронту, вдоль фронта или от фронта в тыл. Во всех случаях марш совершается скрытно, как правило, ночью или в других условиях ограниченной видимости, а в боевой обстановке и в глубоком тылу своих войск днем.

При совершении марша танки и другая гусеничная техника могут перевозиться на автопоездах.

Маршевые возможности

Под маршевыми возможностями подразделения принято понимать их способность к передвижению своим ходом из одного района в другой в установленное время с сохранением боеспособности. К ним относятся:

- средняя скорость движения колонн подразделения;
- величина суточного перехода.

Они зависят от задач маршевой выучки подразделения, технического состояния машин, состояния маршрута, погоды, времени года и суток, а также от всестороннего обеспечения марша.

Средняя скорость движения определяется отношением величины суточного перехода к общему времени, отводимому на марш, исключая время на привалы. Ее величина определена положениями Боевого устава Сухопутных войск и составляет:

- для смешанных и танковых колонн – 20 – 25 км/ч;
- для автомобильных колонн – 25 – 30 км/ч и более;
- в пешем порядке – 4 – 5 км/ч;
- на лыжах – 5 – 7 км/ч.

В неблагоприятных условиях средняя скорость движения колонны на штатной технике может уменьшиться до 15 – 20 км/ч.

Во всех случаях марш должен совершаться с максимально возможной в данных условиях скоростью.

Величина суточного перехода зависит от средней скорости движения и физических возможностей водительского состава.

Она составляет:

- для смешанных колонн, колонн буксируемой и самоходной артиллерии – до 250 км;
- для автомобильных колонн – 300 км;
- в пешем порядке – до 50 км.

Батальон (дивизион) совершает марш одной колонной. Дистанции между подразделениями и машинами в колонне назначаются в зависимости от скорости и условий движения и могут быть 25 – 50 м и более. При движении по пыльным дорогам, в условиях ограниченной видимости, в гололед, по дорогам, имеющим крутые повороты, спуски и подъемы, а также при движении с повышенной скоростью, дистанции между машинами увеличиваются.

Для своевременного и организованного начала марша и его совершения, регулирования скорости движения, подразделению указывается исходный пункт, пункты регулирования и время их прохождения, места привалов, дневного (ночного) отдыха.

Привалы, дневной (ночной) отдых назначаются для проверки состояния вооружения и техники, их технического обслуживания, заправки горючим, приема пищи и отдыха личного состава. Привалы назначаются через 3 – 4 часа движения продолжительностью до 1 часа и один привал продолжительностью до 2 часов во второй половине суточного перехода, а дневной (ночной) отдых – в конце каждого суточного перехода.

Походный порядок включает следующие основные элементы:

- колонну главных сил;
- походное охранение;
- колонну тыловых подразделений.

Батальон на марше может выделяться в передовой отряд, авангард или следовать в составе главных сил полка, рота – в головную, боковую, тыльную походные заставы или следовать в составе колонны батальона.

Походный порядок батальона, назначенного в передовой отряд или авангард, строится с учетом быстрого развертывания подразделений в боевой порядок и вступления их в бой. Он состоит из колонны главных сил и походного охранения.

Колонна главных сил батальона (роты) в зависимости от условий обстановки может иметь различное построение (рис. 10.1.1). Танковое подразделение, приданное мсб (роте) следует обычно в голове колонны, минометная (артиллерийская) батарея следует за боевыми подразделениями. Гранатометное подразделение следует обычно за головной ротой главных сил батальона, а противотанковое – за головной походной заставой или за головной ротой главных сил батальона. Большая часть зенитных средств следует ближе к голове колонны главных сил, а часть из них – с головной походной заставой.

Последними в колонне батальона следуют подразделения технического обеспечения и тыла.

Для охранения колонны на марше от батальона следующего в передовом отряде или авангарде, высылаются:



Рис. 10.1.1

• в направлении движения на удалении 5 – 10 км головная походная застава (ГПЗ) в составе усиленного взвода или роты;

• на фланги и в тыл при необходимости – дозорные отделения (танки).

Головная походная застава силой до роты высылает головной дозор в составе взвода на удаление 3 – 5 км, ГПЗ силой до взвода и головной дозор – дозорное отделение на удаление, обеспечивающее наблюдение за ним и поддержку огнем.

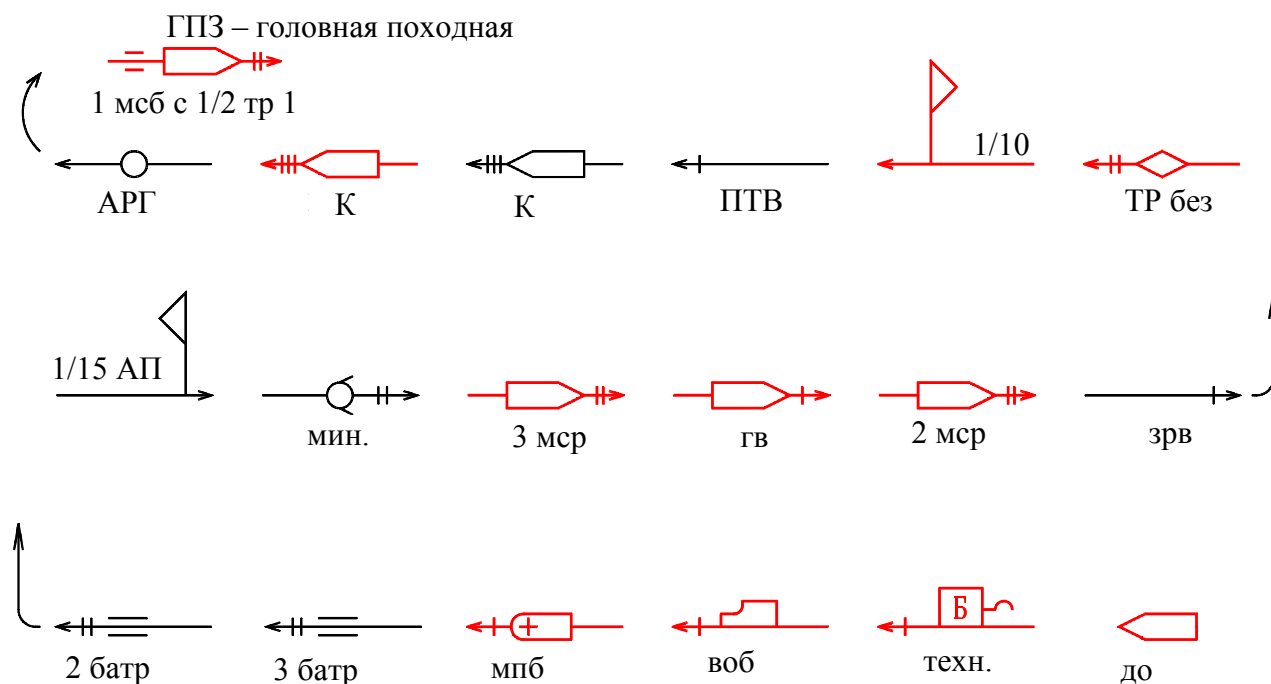
Походное охранение батальона должно обеспечить:

- беспрепятственное движение главных сил;
- исключить внезапное нападение противника;
- обеспечить выгодные условия для вступления в бой;
- не допустить проникновения наземной разведки к главным силам.

Дивизион (батарея) совершает марш, как правило, в составе походной колонны артиллерийской или общевойсковой части (подразделения). В некоторых случаях дивизион может совершать марш самостоятельной колонной по отдельному маршруту (рис. 10.1.2).

На марше в предвидении вступления в бой, дивизион может следовать в составе передового отряда, авангарда, за авангардом или в колонне главных сил; батарея – в составе головной (боковой, тыльной) походной заставы, в авангарде или

в колонне дивизиона; противотанковый артиллерийский дивизион (батарея) – за авангардом. Подразделения артиллерийской разведки следуют обычно за подразделениями походного охранения.

Во время движения командир взвода обязан:

- сверять по карте маршрут движения, следить за действиями и сигналами походного охранения и впереди идущих подразделений;

- строго соблюдать установленный порядок марша;
- быть готовым немедленно развернуть взвод для отражения нападения противника;
- заботиться о сбережении сил личного состава, а также сбережении вооружения и техники.

Управление подразделениями на марше осуществляется установленными сигналами. Радиосвязь работает только на прием.



Рис. 10.1.2

10.2 Перевозки подразделений. Основы их осуществления

Перевозка батальона (дивизиона) железнодорожным и морским (речным) транспортом осуществляется 1 – 2 воинскими эшелонами, воздушным транспортом – несколькими воинскими командами, на автопоездах – одной колонной.

Воинский эшелон – это организованные для перевозки в одном поезде, на одном судне войсковая часть, одно или несколько подразделений.

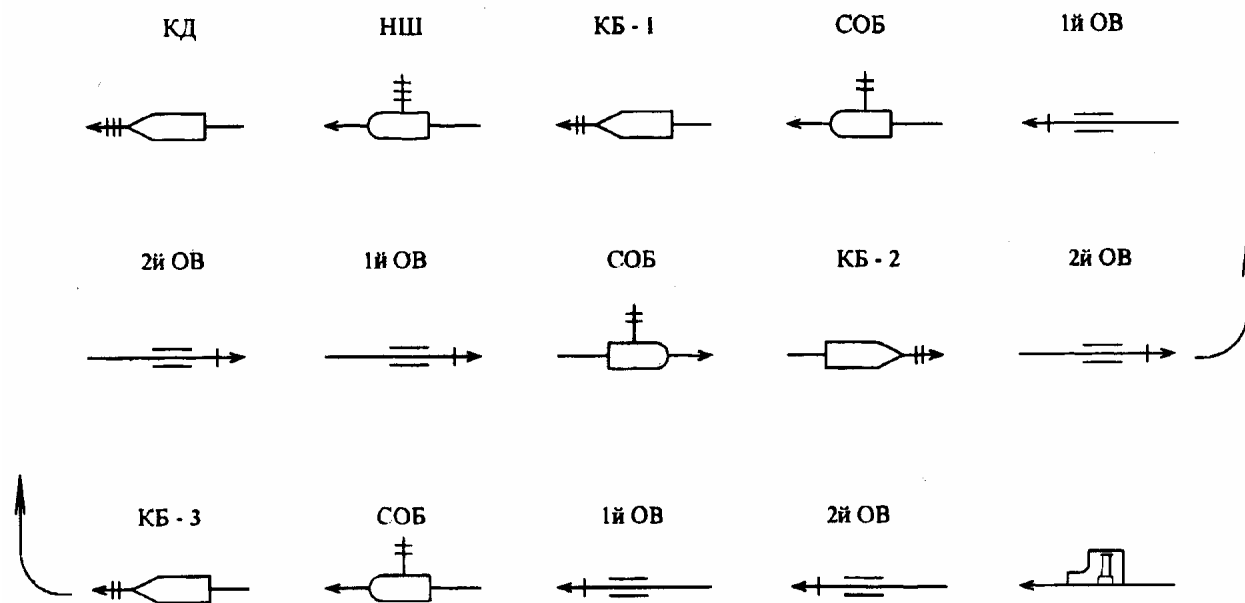
Перевозка артиллерийских подразделений на большие расстояния железнодорожным транспортом позволяет по сравнению с маршем сохранить силы личного состава, предохранить вооружение и технику от поломок, экономить моторесурсы. Железнодорожный транспорт, кроме того, обеспечивает относительно высокую скорость перемещения подразделений независимо от времени года и суток, состояния погоды и климатических условий, а также физического состояния личного состава.

Воинские эшелоны перевозятся воинскими поездами, которые имеют в своем составе 20 и более вагонов (платформ), занятых воинскими подразделениями или войсковыми грузами.

Подвижный состав воинского поезда может включать:

- пассажирские вагоны;
- платформы различной грузоподъемности (от 20 до 100 м);
- четырех или двухосные вагоны.

Погрузка вооружения, техники, материальных средств и посадка личного состава, производится строго в указанное время, скрытно, с соблюдением мер безопасности и предотвращения поломок вооружения и техники.

В первую очередь грузятся вооружение, техника, боеприпасы, горючее и другие материальные средства, при этом вооружение и техника размещаются с учетом очередности их выгрузки. Боеприпасы и горючее, как правило, грузят в разные вагоны.

Посадка личного состава в вагоны (на суда, в самолеты, вертолеты) производится по окончании погрузки вооружения и техники, обычно непосредственно перед отправлением воинского эшелона, но не позднее, чем за 10 минут до отправления. Ответственность за погрузку, размещение и крепление вооружения и техники, а также посадку личного состава возлагается на начальника воинского эшелона, а в подразделении на командира. Заездом каждой машины на железнодорожный состав руководит командир взвода, а дальнейшим движением по составу – командир отделения (расчета).

После размещения вооружения на воинском поезде необходимо:

- надежно закрепить его;
- включить стояночные тормоза, машины поставить на позицию передачи;
- поворотные механизмы башен самоходных орудий застопорить, а стопоры запломбировать;
- выключить передний ведущий мост у автомобилей, установленных над сцеплением платформ;
- закрыть и закрепить борта платформ;
- произвести маскировку.

Для перевозки личного состава обычно выделяются пассажирские, а при их отсутствии – оборудованные крытые двух- и четырехосные вагоны.

В пассажирском и четырехосном оборудованном крытом вагоне может перевозиться 64 – 72 человека, а в двухосном оборудованном крытом вагоне 32 – 36 человек. При продолжительности перевозки менее суток, нормы размещения личного состава могут увеличиваться в четырехосном вагоне – до 100 человек, а в двухосном – до 56 человек.

Для погрузки (выгрузки) подразделению указываются станция, порт (пристань) или аэродром (площадка). До погрузки подразделение находится в районе ожидания, а после выгрузки выходит в район сбора, которые назначаются в 3 – 5 км (при перевозке воздушным транспортом – 10 – 15 км) от места погрузки (выгрузки). Время пребывания в районе ожидания используется для подготовки к погрузке и последующим действиям.

10.3 РАСПОЛОЖЕНИЕ ПОДРАЗДЕЛЕНИЙ НА МЕСТЕ. ОРГАНИЗАЦИЯ ИХ ОХРАНЫ

Дивизион (батарея) может располагаться на месте:

- в районе сосредоточения;
- в исходном районе (при наступлении на обороняющегося противника с ходу);
- в районе ожидания (при перевозке железнодорожным и морским транспортом);
- в районе отдыха (в ходе совершения марша);
- других районах.

Район расположения подразделения на месте, как правило, назначается старшим начальником, а иногда может выбираться командиром дивизиона (батареи) самостоятельно. Во всех случаях район расположения назначают (выбирают) на местности:

- имеющей естественные укрытия;
- имеющей дороги и подъездные пути, пригодные для движения материальной части и автотранспорта;
- обеспечивающей сосредоточенное и скрытое расположение подразделений дивизиона (батареи);
- обеспечивающей быстрый их сбор и выдвижение в нужном направлении;
- удобной для размещения и отдыха личного состава;
- благоприятной в санитарно-эпидемиологическом отношении.

Район расположения дивизиону назначают площадью не менее 4 км², в котором он располагается рассредоточено, побатарейно, обычно вдоль маршрутов выдвижения, используя защитные и маскирующие свойства местности – лощины, овраги, балки, леса, кустарник, а также с учетом возможности быстрого построения колонны (рис. 10.3.1).



Рис. 10.3.1

Правильный выбор района расположения имеет существенное значение для сохранения боеспособности подразделения. Поэтому материальную часть со средствами тяги и автомобили подразделений размещают рассредоточено в укрытых местах (в лесу, складках местности) и тщательно маскируют, а личный состав располагается при своих орудиях, тягачах и автомобилях. При наличии времени вблизи артиллерийских тягачей с орудиями и другой техникой отрывают щели, а в последствии для защиты от оружия массового поражения и высокоточного оружия противника оборудуются блиндажи и убежища.

Орудия и машины располагают на удалении 25 – 50 м друг от друга. Во всех случаях инженерное оборудование района расположения дивизиона (батареи) начинается обычно немедленно, с прибытием в него подразделений, а по возможности заблаговременно.

Разведка района расположения дивизиона (батареи) производится артиллерийской разведывательной группой дивизиона.

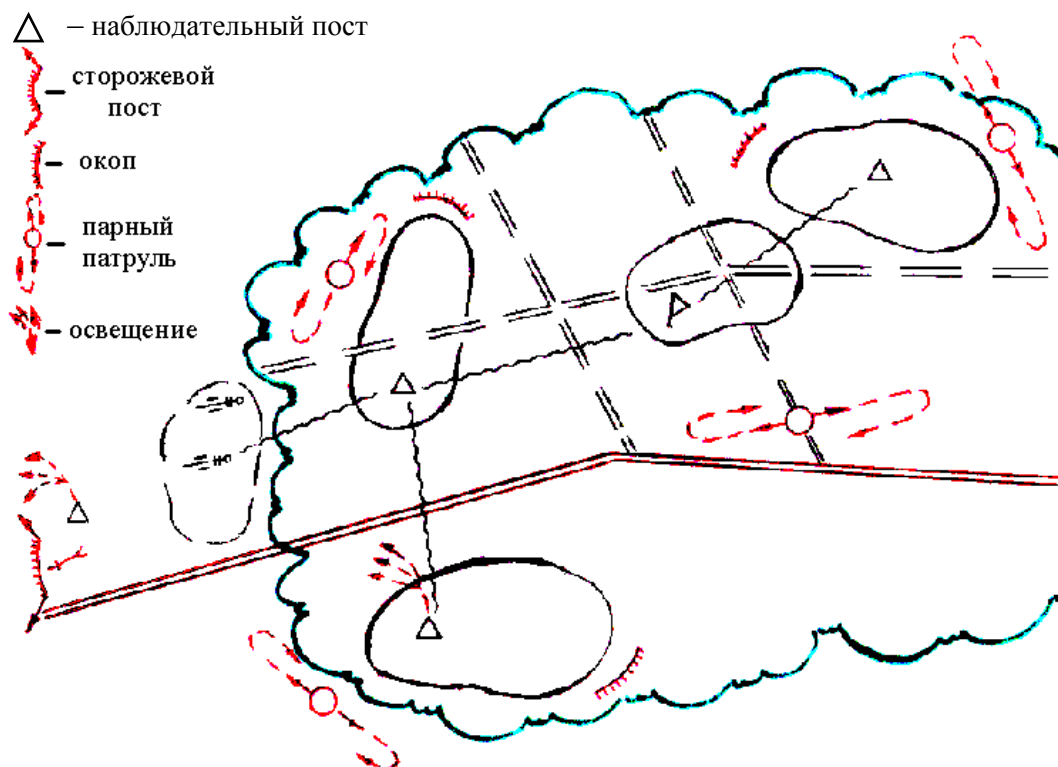
Состав артиллерийской разведывательной группы определяется командиром артиллерийской части (дивизиона) и зависит от задач и объема выполняемых ею работ. В состав артиллерийской разведывательной группы дивизиона обычно включаются:

- офицер штаба дивизиона;
- по одному офицеру (прапорщику) или сержанту от каждой батареи;
- фельдшер (санинструктор);
- инструктор-дозиметрист.

Основными задачами артиллерийской разведывательной группы могут быть:

- выбор (уточнение) места расположения подразделений и командно-наблюдательного пункта дивизиона;
- разведка и обозначение подъездных путей;
- разведка и обозначение заминированных и зараженных участков местности;
- разведка источников воды и определение пригодности ее к употреблению;
- встреча своих подразделений и вывод их в выбранные районы (места) расположения.

По прибытии в район расположения командир дивизиона (батареи) размещает личный состав, боевую и другую технику и организует:

- непосредственное охранение, а при угрозе нападения противника и самооборону;
- связь между командно-наблюдательным пунктом и подразделениями;
- оповещение о воздушном и наземном противнике, непосредственной угрозе и начале применений противником оружия массового поражения;

• оповещение о радиоактивном, химическом и бактериологическом заражении и о применении зажигательного и высокоточного

оружия;

- ограничивает движение личного состава и техники;
- определяет мероприятия по маскировке.

Дивизион (батарея) в районе расположения должен находиться в постоянной готовности к отражению нападения противника, уничтожению его воздушного десанта и диверсионно-разведывательных групп.

С этой целью в дивизионе организуется непосредственное охранение, которое осуществляется:

- парными патрулями;
- дежурным подразделением;
- наблюдательными и сторожевыми постами;
- постоянным дежурством наблюдателей на КНП дивизиона.

Парные патрули осуществляют патрулирование между районами расположения батарей и у внешней границы района расположения дивизиона.

Дежурное подразделение назначается в составе взвода или батареи, на него возлагается:

- борьба с диверсионно-разведывательными группами противника;
- отражение нападения противника, проникшего в район расположения дивизиона;
- ликвидация пожаров, возникших в районе расположения дивизиона или вблизи него;
- выполнение других внезапно возникших задач.

Самооборона в дивизионе осуществляется *сторожевыми постами* в составе расчета с орудием, выставляемым при необходимости на угрожаемые направления на удалении до 1500 м, на скрытых подступах – наблюдательными постами (секретами) в составе 2 – 3 человек, выставляемыми на удалении до 400 м от района расположения дивизиона. В батарее непосредственное охранение осуществляется *патрульными*, которые несут службу путем обхода расположения батареи и постоянными дежурными наблюдателями на командно-наблюдательном пункте батареи, кроме того, для охраны личного состава, вооружения и техники назначается суточный наряд.

От правильности выбора района расположения, рассредоточения в нем подразделений с учетом маскирующих и защитных свойств местности, проведения мероприятий по организации непосредственного охранения и самообороны зависит поддержание задач постоянной готовности подразделений к выполнению боевых задач.

ПРАВИЛА ВЕДЕНИЯ РАБОЧЕЙ КАРТЫ КОМАНДИРА

11.1 НАЗНАЧЕНИЕ РАБОЧЕЙ КАРТЫ И ТРЕБОВАНИЯ,
ПРЕДЪЯВЛЯЕМЫЕ К НЕЙ

В современных условиях, организуя боевые действия подразделений и руководя ими в ходе боя, командир не может ограничиться работой на местности без применения топографической карты.

Топографическая карта, на которой графически с помощью условных тактических знаков, с необходимыми пояснительными надписями отображается тактическая или специальная обстановка со всеми ее изменениями в ходе боевых действий, называется **рабочей картой**.

Рабочая карта представляет собой один из основных боевых документов, с помощью которого командир осуществляет управление подразделениями в бою, она секретна, ее потеря недопустима.

Рабочая карта предназначена для решения многих и разнообразных задач.

Прежде всего, с помощью рабочей карты командир может уяснить полученную боевую задачу, изучить и оценить обстановку, принять решение, отдать указания по взаимодействию, поставить боевые задачи подчиненным подразделениям, составить донесение старшему начальнику, информировать соседей, лично доложить об обстановке старшему командиру, решить огневые задачи по подразделению или уничтожению противника. Все эти задачи можно выполнить, если на рабочую карту будут нанесены необходимые данные, т.е. сведения о противнике, своих подразделениях, соседях, радиационная обстановка и другие данные.

Рабочая карта должна отвечать определенным требованиям, важнейшие из которых – наглядность, полнота и точность нанесения обстановки.

Наглядность рабочей карты командира заключается в ясном и четком отображении боевой обстановки с выделением ее главных элементов. Это достигается правильным применением и четким вычерчиванием тактических условных знаков; выделением положений войск, относящихся к разному времени; правильным расположением на рабочей карте служебных и пояснительных надписей; правильным, отчетливым изображением фактического положения войск и предполагаемых действий; правильным "подъемом" карты.

Полнота нанесения обстановки на рабочую карту предопределяется тем объемом сведений, который необходим командиру для управления подчиненными подразделениями в бою. Это означает, что на свою рабочую карту командир должен наносить только те данные об обстановке, которые ему действительно необходимы. Соблюдение этого требования позволит экономить время при нанесении обстановки, облегчит пользование картой, будет способствовать сохранению в тайне замысла командира по организации и ведению боя подразделением и замысла старшего начальника.

Содержание рабочей карты того или иного командира может быть различным. Так, например, рабочая карта командира артиллерийского подразделения во многом будет отличаться от рабочей карты командира саперного подразделения или подразделения связи.

На рабочую карту командира дивизиона, командира батареи наносят:

- расположение сил и средств противника, а для противотанковых подразделений и танкоопасные направления;
- положение и задачи общевойсковых подразделений в объеме, необходимом для взаимодействия;
- задачи, выполняемые средствами старшего начальника и другими артиллерийскими подразделениями в интересах поддерживаемого общевойскового подразделения;
- пункт управления старшего артиллерийского командира;
- боевой порядок дивизиона (батареи);
- огневые задачи дивизиона (батареи) и основное направление стрельбы, расход и наличие боеприпасов;
- намеченные районы ОП (районы расположения, рубежи развертывания);
- маршруты и порядок перемещения в ходе боя;
- границы зоны досягаемости огня для каждого района ОП;
- данные радиационной и химической обстановки;
- позывные узлов, станций и должностных лиц, сигналы.

На рабочие карты других офицеров наносятся данные, необходимые им для управления подчиненными подразделениями.

Точность нанесения обстановки имеет исключительное значение. Нанесенная на рабочую карту обстановка должна точно соответствовать действительному положению войск на местности. Неточность нанесения обстановки может привести в боевых условиях к нежелательным, а очень часто и тяжелым последствиям.

Так, например, нанесение на рабочую карту неточного положения своих войск (подразделений) может привести к тому, что они будут поражены своими огневыми средствами, ведущими огонь с закрытых огневых позиций.

Ошибки в нанесении противника могут снизить эффективность нанесения огневых ударов по объектам, а иногда даже послужить причиной того, что значительная часть боеприпасов будет израсходована по пустому месту, в то время как противник, не подавленный огнем, может оказаться там, где наши подразделения его не ждали.

Достаточно, например, на рабочей карте масштаба 1 : 25 000 ошибиться при нанесении обстановки на 1 см (это соответствует 250 м на местности), как уже возникает опасность поражения своих войск при ведении огня по противнику, находящемуся в непосредственном соприкосновении с нашими подразделениями.

Добиваясь возможно большей точности при нанесении обстановки на рабочую карту, следует иметь в виду предельную практическую точность топографических карт. Тактические топографические карты, являющиеся основой для рабочих карт командиров подразделений всех родов войск, позволяющие ориентироваться и определять местоположение в пределах практической точности масштаба карты; например, на картах масштаба 1 : 25 000 – до 25 м, 1 : 50 000 – до 50 м, 1 : 100 000 – до 100 м.

11.2 ПОДГОТОВКА КАРТЫ К РАБОТЕ

Правильно подготовленная рабочая карта намного облегчает пользование ею в боевой обстановке. Подготовка карты складывается из выбора, оценки, склеивания, складывания и подъема карты.

Выбор карты

В качестве рабочей карты командира могут использоваться карты масштаба 1 : 50 000, 1 : 100 000. Выбор масштаба карты зависит от предстоящих боевых действий, характера и содержания боевых задач, возлагаемых на то или иное подразделение. Карту масштаба 1 : 50 000 целесообразно применять для детальных расчетов, особенно для расчетов, связанных с решением огневых задач артиллерийскими подразделениями. Чаще всего такая карта используется как рабочая карта командиров взводов, батарей при прорыве обороны противника, при топогеодезической привязке боевого порядка, при действиях в крупных населенных пунктах.

Карта масштаба 1 : 100 000 широко используется как рабочая карта в подвижных формах боя: при совершении маршей, при перегруппировках, во встречном бою, при преследовании противника. На этой карте имеются те же топографические сведения, что и на карте 1 : 50 000, но с меньшей подробностью.

Оценка карты

Оценка карты заключается в изучении каждого листа карты. При этом уничтожается масштаб и год съемки или рекогносцировки, год издания, система координат и поправка буссоли. Кроме того, изучаются чисто топографические характеристики листов карты высота сечения, предельная крутизна ската.

Склеивание карты

Очень часто районы боевых действий подразделений будут выходить за пределы одного листа карты. В этих случаях рабочая карта командира может состоять из нескольких листов. Для удобства пользования выбранными листами карт производится их склеивание, т.е. нужные листы подклеиваются один к другому.

В начале необходимо правильно срезать края листов карты.

После того, как проведена срезка ненужных краев листов карты, производится их склеивание в определенном порядке. Практикой установлен следующий порядок склеивания. В начале склеиваются листы карты по вертикали, с севера на юг, образуя колонки склейки. После этого склеивают колонки между собой справа налево, т.е. с востока на запад (рис. 11.2.1).

Первая колонка		<i>№ - 35-2-А</i>	Вторая колонка		<i>№ - 35-3-А</i>	Третья колонка		<i>№ - 35-3-А</i>
	<i>№-35-1-5</i>	<i>Лист №1</i>		<i>№-35-2-А</i>	<i>Лист №1</i>		<i>№-35-2-Б</i>	<i>Лист №1</i>
	<i>№-35-1-Г</i>	<i>Лист №2</i>		<i>№-35-1-Б</i>	<i>Лист №2</i>		<i>№-35-2-Г</i>	<i>Лист №2</i>
	<i>№-35-13-Б</i>	<i>Лист №3</i>		<i>№-35-14-А</i>	<i>Лист №3</i>		<i>№-35-14-Б</i>	<i>Лист №3</i>
		<i>№ - 35-14-В</i>			<i>№ - 35-14-Г</i>			<i>№ - 35-15-В</i>

Рис. 11.2.1

Складывание карты

Ничто не сказывается так отрицательно на пользование рабочей картой в боевой обстановке, как небрежное ее складывание.

Правильность ее складывания обеспечивает:

- удобное размещение карты в планшете, полевой сумке, на столе;
- пользование картой без полного ее развертывания;
- быстрое нахождение на карте требуемого района;
- сохранение карты от преждевременного износа.

Разложив на столе склеенную карту, определяют район предстоящих боевых действий. Затем ориентируют карту по направлению к противнику или вдоль маршрута предстоящего действия и, исходя из размеров ширины полевой сумки, подгибают ее с двух сторон. После чего складывают ее гармошкой и вкладывают ее в полевую сумку или планшет (рис. 11.2.2).



Рис. 11.2.2

Подъем карты

Подъем карты облегчает работу с ней, значительно сокращает время на разработку боевых документов, обеспечивает при меньшей затрате времени большую точность ориентирования и целеуказания. Процесс подъема карты заключается в работе командира, направленной на то, чтобы более наглядно изобразить на ней те элементы местности или местные приметы, которые по характеру предстоящих действий войск необходимо выделить из остальных или дополнить карту новыми данными, необходимыми для оценки обстановки и принятия решения.

Карта поднимается цветными карандашами с применением условных сокращений, обозначений и тактических знаков.

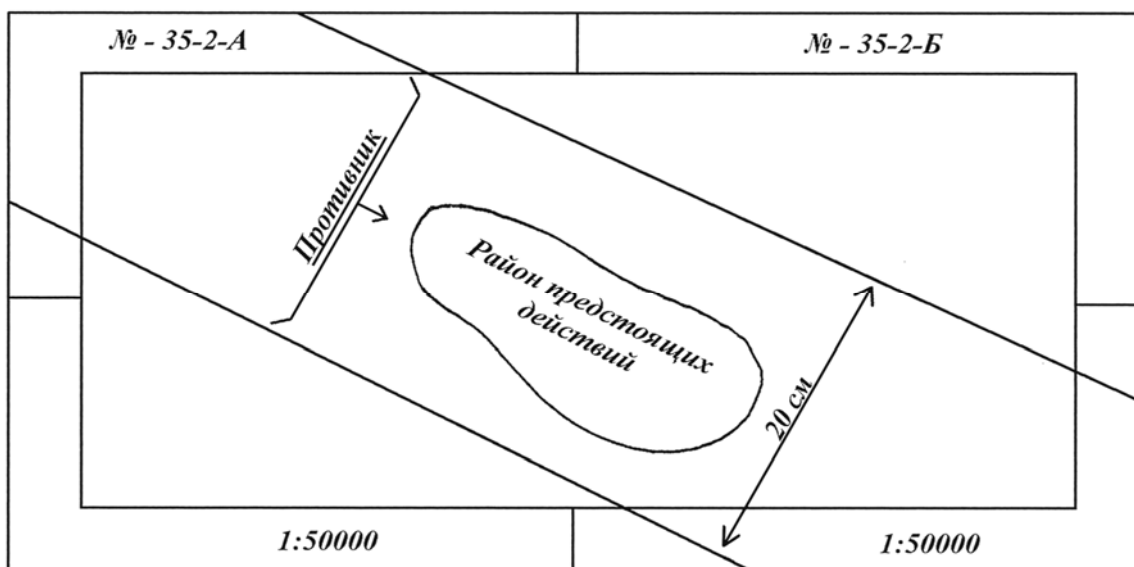
Карандаш зеленого цвета применяется для подъема древесной и кустарниковой растительности, синего цвета – для гидрографии и болот, светло-коричневого – для рельефа, темно-коричневого – для дорожной сети (кроме железных дорог) и черного цвета – для остальных объектов и надписей.

Населенные пункты, железные дороги поднимаются увеличением их условного знака. Надписи названий подчеркиваются или увеличиваются карандашом *черного* цвета. Для завершения подготовки рабочей карты необходимо подписать ее (например "Рабочая карта командира взвода управления") и нанести координаты сетки на ту часть карты, которая покрывает район предстоящих боевых действий, с таким расчетом, чтобы можно было, не развертывая всю склейку карты, пользоваться ею при ориентировании. Одновременно в установленном порядке производится кодирование карты.

11.3 ПРАВИЛА ВЕДЕНИЯ РАБОЧЕЙ КАРТЫ

Рабочая карта ведется всеми офицерами лично. При этом каждый офицер наносит только те данные обстановки, которые необходимы ему для работы по занимаемой должности.

Каждый офицер должен вести карту так, чтобы в отображенной на ней обстановке мог свободно разбираться любой другой офицер.

При ведении рабочей карты данные обстановки следует наносить аккуратно, тонкими линиями (0,5 – 1 мм) и установленными знаками, причем размеры должны согласовываться с масштабом карты и с величиной наносимых войсковых единиц (табл. 11.3.1).

Таблица 11.3.1

Подразделение	Масштаб карты	1 : 25 000	1 : 50 000
Взвод		3 тв 2 мсв	1 минв
Рота (батарея)		5 мср 1 батр	2 тр
Батальон (дивизион)		1 мсб 2 адн	2 тб

Условные знаки и создаваемая с их помощью обстановка играют большую роль в управлении войсками, так как они служат средством отображения объективной деятельности, т.е. боевой обстановки. С их помощью показывают положение

подразделений (его площадные размеры), характер действий, количество сил и средств, цели действий и способы ее достижения.

Поэтому при работе с картой надо всегда помнить, что за каждым знаком скрывается человек и боевая машина своих войск, а также противник – объект действий, в условных знаках судьба людей и успех боя.

Условные тактические знаки – это своеобразный язык армии, узаконенный боевыми уставами. Поэтому необходимо строго соблюдать четкость их нанесения, однозначность понимания.

При нанесении условных тактических знаков на карту, пояснительных надписей к ним необходимо правильно использовать цветные карандаши (см. Приложение).

Карандашом *красного* цвета наносят положение, задачи и действия своих мотострелковых, танковых, воздушных и авиационных подразделений и частей, а также их тылы.

Карандашом *черного* цвета наносят положение, задачи и действия своих ракетных, артиллерийских, зенитных, инженерных, химических, радиотехнических подразделений, подразделений связи и все надписи о своих войсках.

Карандашом *синего* цвета наносят все сведения о противнике, включая и надписи о нем.

Карандашом *коричневого* цвета наносят колонные пути, маршруты движения.

Условные тактические знаки можно подразделить следующим образом.

1 *Линейные* замкнутые и разомкнутые (положение войск, траншеи, огневые позиции, рубежи различного назначения и т.п.). Их наносят на карту с соблюдением масштаба, поэтому их часто называют масштабными условными знаками (рис. 11.3.1).



Рис. 11.3.1

2 *Фигурные* условные знаки имеют правильную геометрическую форму (одиночные танки, артиллерийские батареи на огневых позициях, некоторые тыловые подразделения) и представляющие собой точечные цели, являются внесмасштабными и наносятся на карту без соблюдения масштаба (рис. 11.3.2).

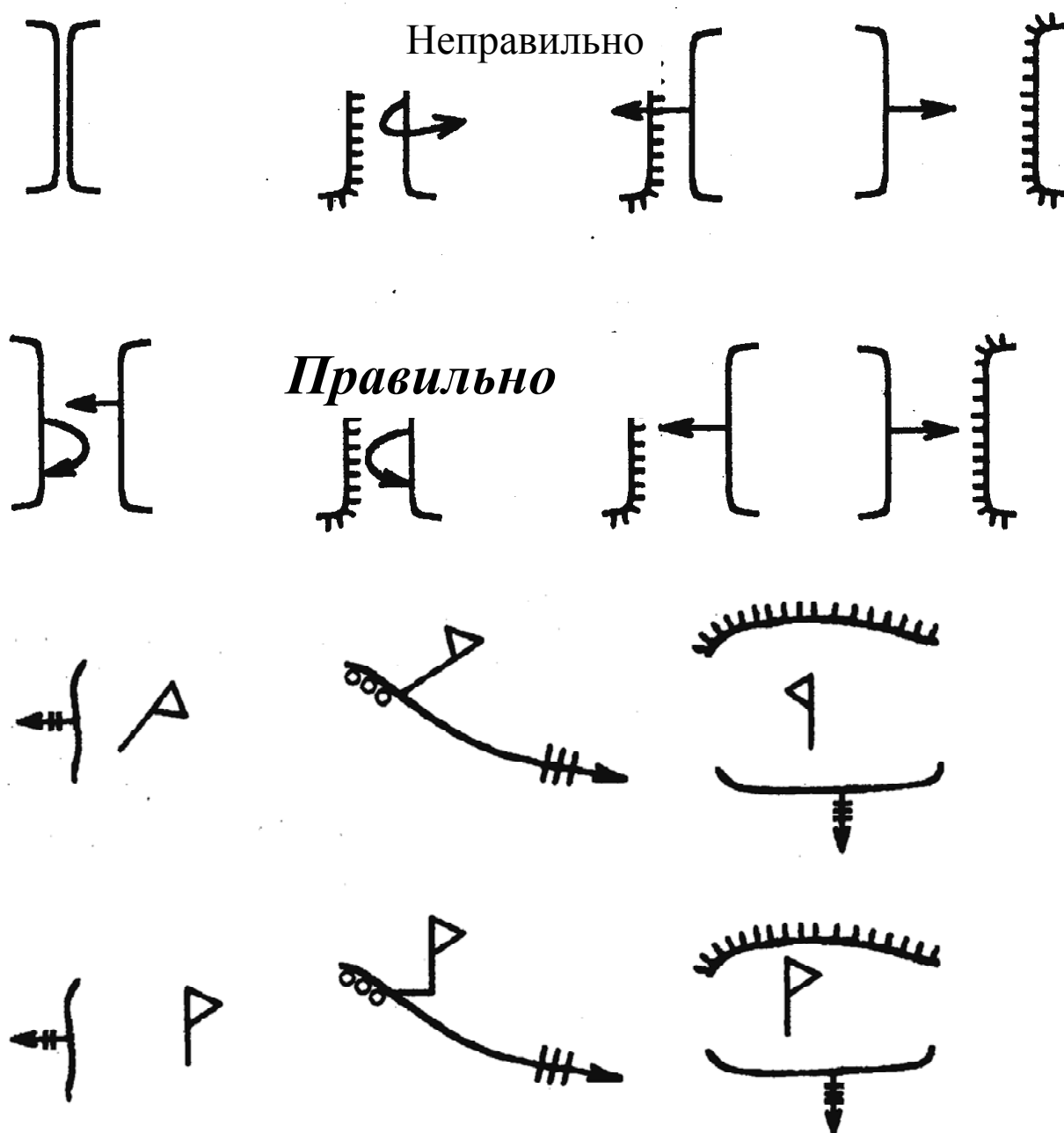

Рис. 11.3.2

3 *Комбинированные* условные знаки состоят из сочетания линий и фигур (наступление мср с танками, колонна на марше с танками, пункты управления, средства связи и др.) (рис. 11.3.3).

Точечные цели, обозначенные на карте внесмасштабными условными знаками, кроме командных пунктов, наносятся на карту таким образом, чтобы центр условного знака находился в точке расположения объекта на местности. Координаты при ориентировании по карте или передаче обстановки с карты должны даваться по центру знака.

Обстановка на рабочей карте наносится как одиночными, так и групповыми условными знаками одного цвета (синего для противника) и комбинаций условных знаков различного цвета для своих войск.

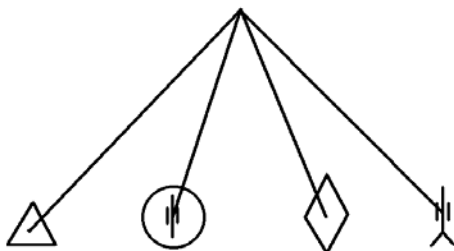
Условные знаки, обозначающие войска, огневые средства и боевую технику (как свои, так и противника) наносятся на карту в соответствии с действительным положением их на местности и располагаются по направлению действий или ведения огня.

Неправильно



Правильно



Рис. 11.3.3

При нанесении на карту орудия и других огневых средств в окопе надо помнить, что цвет знака окопа в этом случае определяется цветом их знака, т.е. для орудия он будет черным, для танка – красным (рис. 11.3.4).

Важное значение для успешного овладения искусством ведения рабочей карты имеет точное соблюдение принятых условных сокращений, обозначений и надписей. Они применяются для ускорения нанесения обстановки на карту и обработки боевых документов. Сколько бы времени и места заняло бы написание таких надписей, как например, "батарея самоходных артиллерийских установок", или "первая мотострелковая рота второго мотострелкового батальона". Используя же соответствующие сокращения, мы можем записать так: батр САУ, 1 мср 2 мсб.

Важное место в достижении наглядности карты принадлежит правильному и умелому расположению сокращенных обозначений и других пояснительных надписей. Хорошее исполнение и правильная расстановка надписей украшают карту и в значительной степени способствуют ее наглядности и удобному чтению.

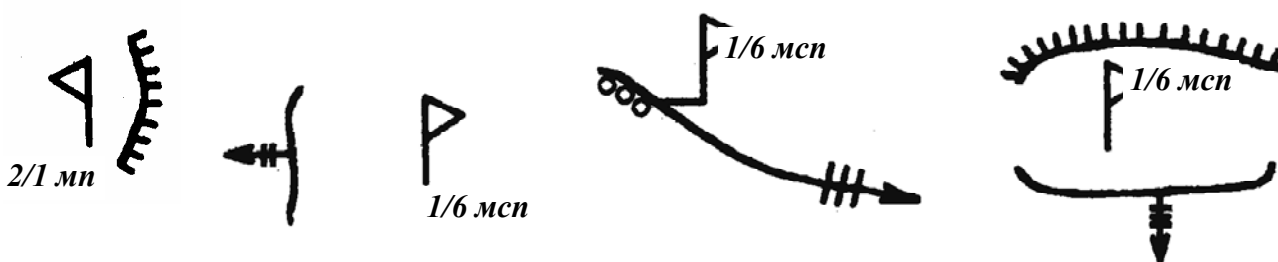
Неправильно

Правильно



Рис. 11.3.4

Для ведения рабочей карты наиболее целесообразным является так называемый чертежный или нормальный шрифт, который по своей форме предельно упрощен и приближен к скорописному. Буквы (цифры) в слове пишутся без связок, раздельно. Все элементы их имеют одинаковую толщину, выбираемую сообразно значимости надписей и размеру букв в пределах от 1/10 до 1/4 ширины последних. Шрифт подразделяется на прямой и наклонный (угол наклона букв и цифр равен 75° к основанию строки). Соразмерность букв в зависимости от масштаба и вида подразделений видна из табл. 11.3.2.

Таблица 11.3.2

Масштаб	Подразделения			
	мсв	мсп	мсб	мсп
1 : 25 000	4 мм	5 мм	7 мм	10 мм
1 : 50 000	3 мм	4 мм	5 мм	8 мм
1 : 100 000	2 мм	3 мм	4 мм	6 мм

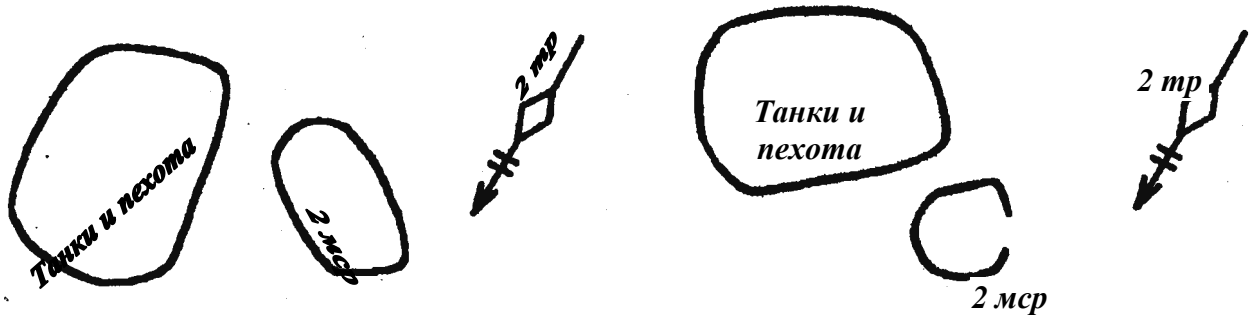
Высота цифр при написании на 1/3 больше высоты букв.

Очень часто приходится выполнять на карте надписи к таким небольшим по размеру линейным и фигурным замкнутым условным знакам, как огневая позиция артиллерии, районы расположения мелких подразделений. Надпись в данном случае делается внутри овала, а в овале делается разрыв для надписи.

Размеры надписей помещенных в границах внемасштабного условного знака (пункты управления, элементы тыла и др.), обычно зависят от величины этих знаков.

Сокращенные обозначения и другие пояснительные надписи, относящиеся к обстановке, располагаются параллельно нижнему (верхнему) обрезу карты или параллельно горизонтальной линии координатной сетки, с запада на восток (рис. 11.3.5).

Неправильно

Правильно



Рис. 11.3.5

Нанесение обстановки на карту производится в определенной последовательности.

- 1 Данные о противнике.
- 2 Местоположение своих войск, радиационная и химическая обстановка.
- 3 Положение, характер действия соседей, разграничительные линии с ними.
- 4 Задачи вышестоящего подразделения, части.
- 5 Районы огневых ударов, планируемых в направлении наступления батальона и непосредственных соседей.
- 6 Задачи подразделения.
- 7 Задачи непосредственных соседей.
- 8 Рубеж ввода в бой второго эшелона, противотанкового резерва.
- 9 Огневые позиции приданных или поддерживающих огневых средств.
- 10 Места пунктов управления.
- 11 Места тыловых и других подразделений.
- 12 Метеорологические данные.

Данные о расположении и действиях своих войск наносятся на карту с детализацией на две ступени ниже, т.е. в батальоне (дивизионе) – до взвода, в роте (батарее) – до отделения (орудия).

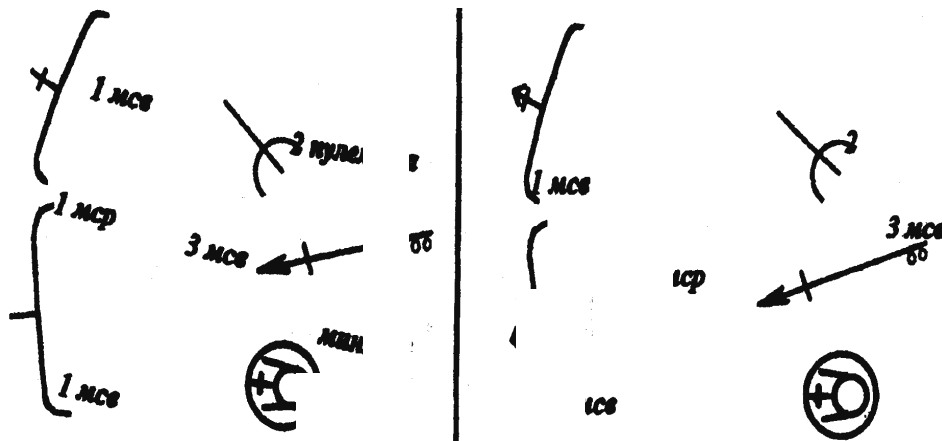
Никогда не следует забывать о сохранении топографической основы карты, особенно названий населенных пунктов, высот, мостов (рис. 11.3.6).

Ко времени получения боевой задачи подразделения могут находиться в обороне, в районе расположения, на огневых позициях, в движении на марше, на привале или будут выполнять ранее полученную задачу.



Рис. 11.3.6

Мотострелковые подразделения, находящиеся во время получения задачи на наступление в обороне, наносятся на карту линиями со штрихами толщиной 0,5 – 1 мм (в зависимости от масштаба карты). Штрихи наносят перпендикулярно к линии, с движением карандаша "на линию". Величина шага между штрихами должна быть около 2 мм, высота штриха 1 мм (рис. 11.3.7).

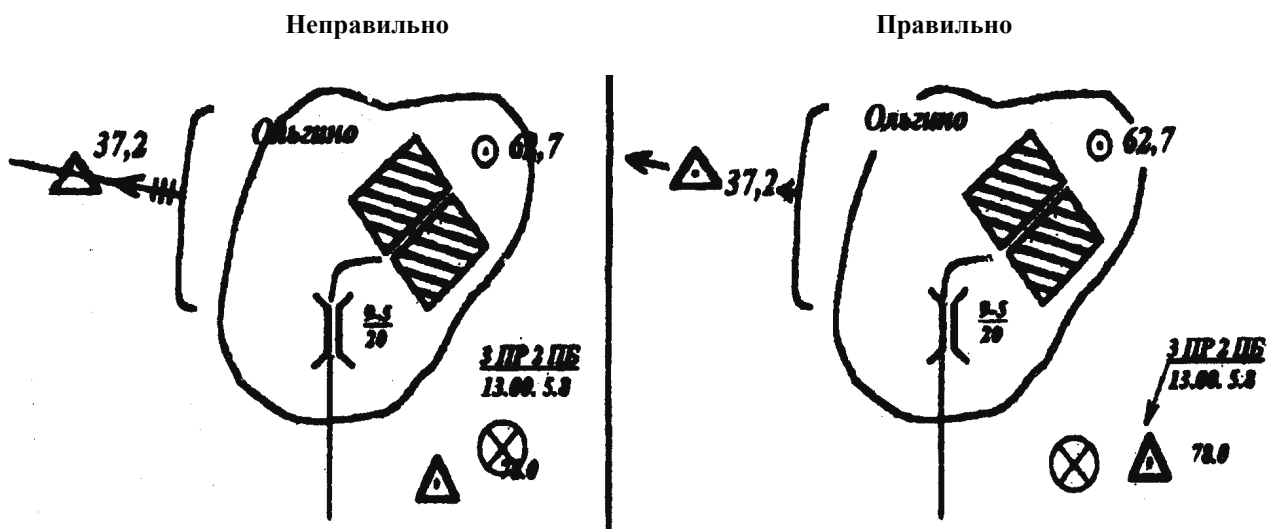

Рис. 11.3.7

Танковые подразделения, расположенные в обороне наносятся на рабочую карту линиями без штрихов.

Линии проводятся в соответствии с занимаемым подразделением положением, соотносясь с условиями рельефа местности. Они не должны затенять или закрывать топографическую основу карты.

Фактическое расположение войск и их действия наносятся на карту сплошной линией.

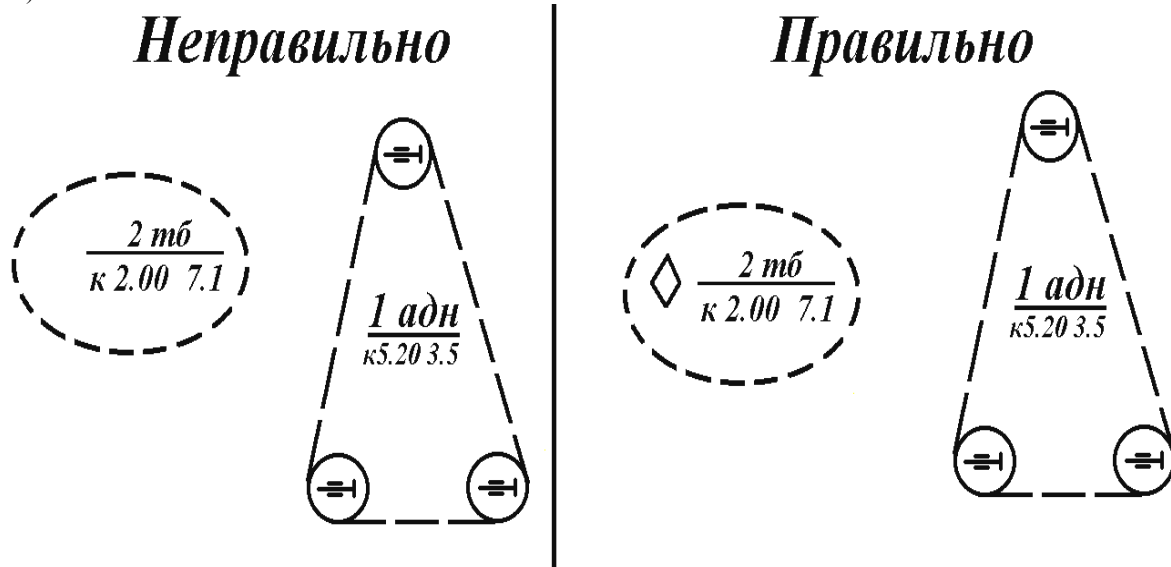
Для быстрого отыскания местных предметов надо придерживаться следующего правила – рубежи для своих войск указываются двумя точками с перечислением населенных пунктов или других местных предметов справа налево, а районы обороны, сосредоточения – 3 – 4 точками против хода часовой стрелки (рис. 11.3.8).



Рис. 11.3.8

Уточнение на карте небольших местных предметов может осуществляться по координатной сетке или отношению их к другим, более крупным или более заметным ориентирам.

Для более точного целеуказания квадрат координатной сетки может быть разбит мысленно на 4 или на 9 равных частей.

Время, к которому относится то или иное положение войск, указывается под наименованием подразделения, внутри или рядом с условным знаком, обозначающим характер действия, или же в стороне, на свободном месте карты.

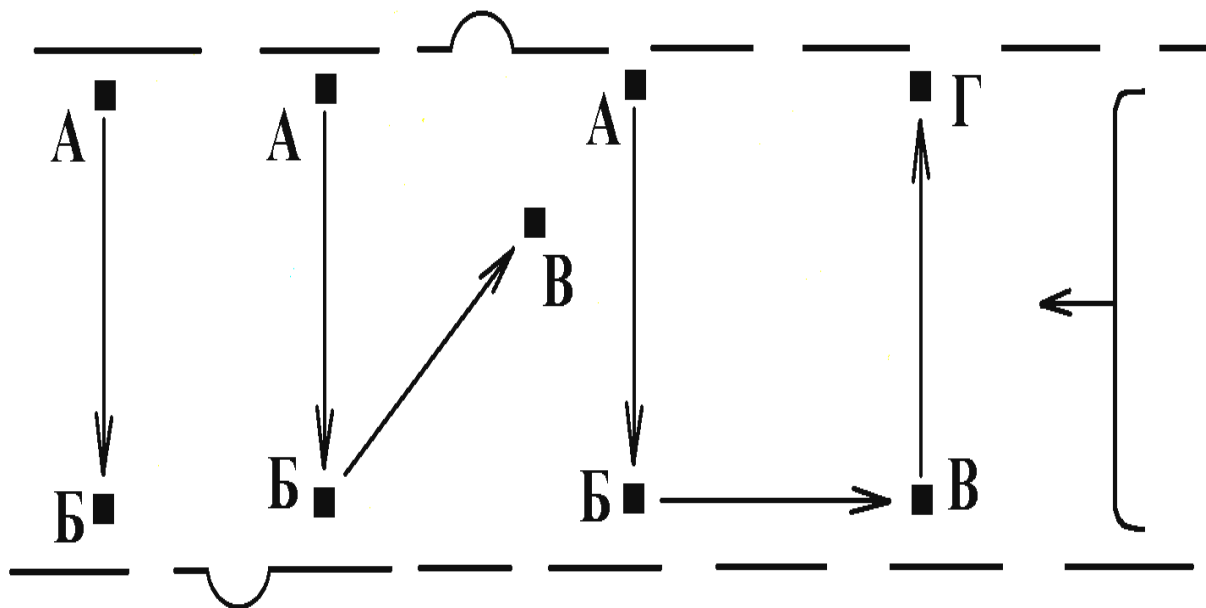
Условные знаки подразделений, находящихся на марше, следует наносить не на дорогах, а вдоль них с южной или восточной стороны на удалении 2 – 3 мм от дороги (рис. 11.3.9).

Неправильно

Правильно



Рис. 11.3.9

Разграничительные линии во всех случаях наносятся из тыла к фронту, а далее, в наступлении и на марше – на глубину боевой задачи, а в обороне – на предельную дальность стрельбы поддерживающих или штатных огневых средств. При перегруппировке и отходе – в направлении перемещения.

Длина пунктирной линии при обозначении ею границ батальонов должна быть 5 – 6 мм, разрыв между линиями 2 – 3 мм. В полковой разграничительной линии пунктиры наносятся длиной 10 – 12 мм, разрыв между линиями 5 – 6 мм (рис. 11.3.10).

Неправильно

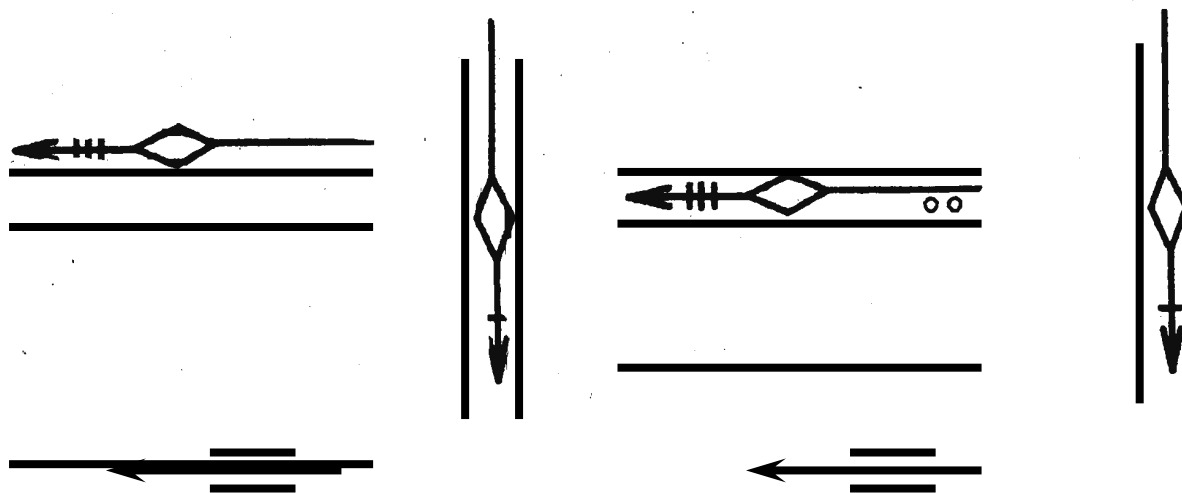
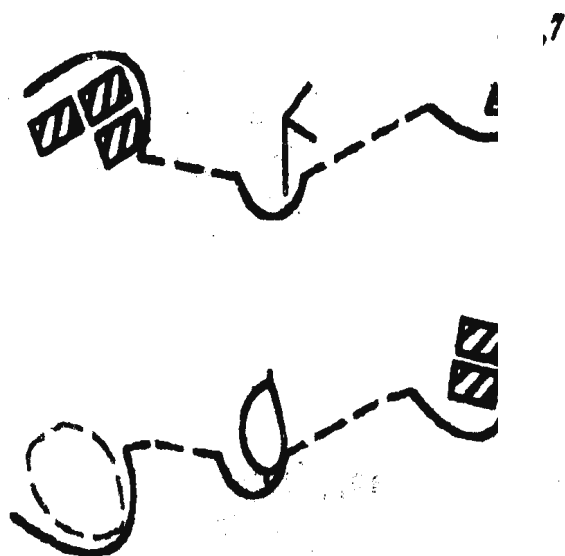

Правильно



Рис. 11.3.10

В ходе боя при нанесении на карту нескольких положений войск к разному времени или для большей наглядности, нанесенной на карту обстановки, условные знаки могут оттеняться штриховкой, пунктирными линиями или точками, а также подтушевывать их карандашами различных цветов (рис. 11.3.11).

Неправильно

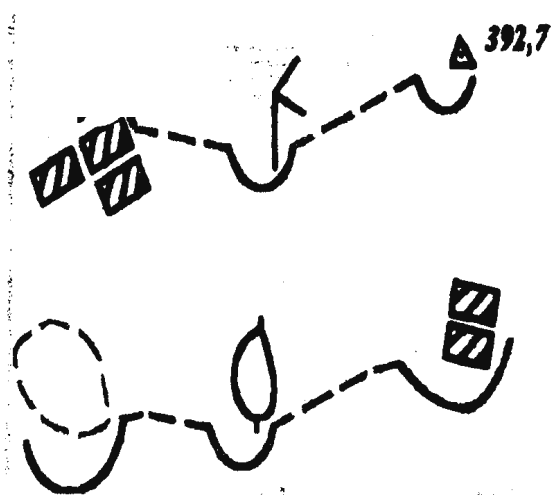
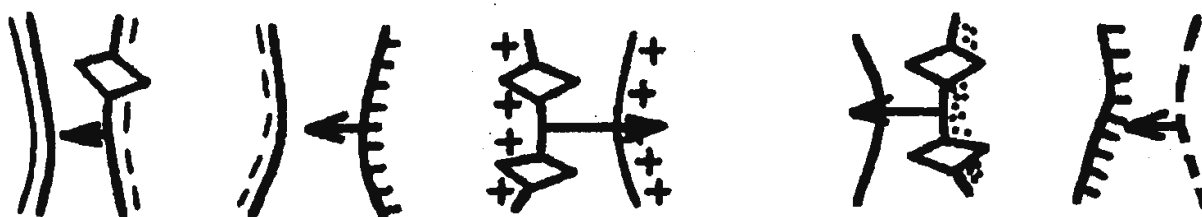

Правильно



Рис. 11.3.11

Для подтушевки условных знаков используют карандаши более светлого тона, чем цвет условного знака или же собственный цвет, но со слабым нажимом карандаша. Подтушевку надо выполнять так, чтобы она не затемняла условных знаков и топографической основы карты, ложилась не на основные линии, а вблизи ее с небольшим просветом и обязательно с внутренней, а не с внешней стороны линии, обозначающей границы района. Исключение может быть сделано для внесмасштабных знаков и районов расположения мелких подразделений, для которых подтушевка возможна и с внешней стороны.

Умение офицеров правильно работать с картой имеет большое значение для управления войсками. Рабочая карта командира, подготовленная к работе с правильно и четко нанесенными сведениями о боевой обстановке, позволит командирам всех степеней своевременно, полно и верно оценить обстановку, принять правильное решение, поставить подчиненным задачи. Чем лучше будут усвоены приемы ведения карты, тем меньше времени будут затрачивать командиры для решения задач по руководству подчиненными подразделениями в бою.

Умение правильно готовить и вести рабочую карту – признак культуры каждого офицера.

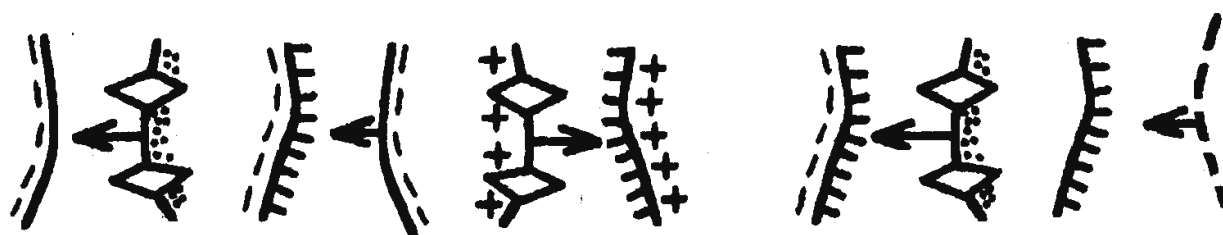
БОЕВАЯ ГОТОВНОСТЬ ПОДРАЗДЕЛЕНИЙ И ЧАСТЕЙ

Актуальность проблем сущности и содержания боевой готовности войск заключается в том, что, во-первых, в виду ликвидации блокового противостояния и непосредственной угрозы мировой войны, у значительной части населения России и военнослужащих ВС оказалось размытым в сознании понятие военной опасности для нашего государства, а чувство боевой настороженности притуплено. Во-вторых, в результате раздела ВС СССР и их неконтролируемой приватизации России досталась далеко не лучшая часть, а попросту то, что осталось. В-третьих, трудность в решении вопросов боевой готовности усугубляется неукомплектованностью личным составом, политической нестабильностью и развалом экономики.

12.1 ОБ УГРОЗЕ НАЦИОНАЛЬНОЙ БЕЗОПАСНОСТИ РОССИИ В ОБОРОННОЙ СФЕРЕ И БОЕВОЙ ГОТОВНОСТИ ЕЕ ВООРУЖЕННЫХ СИЛ

В настоящее время положение на международной арене характеризуется прежде всего усилением тенденций к формированию многополярного мира. Это проявляется в укреплении экономических и политических позиций значительного числа государств и их интеграционных объединений, в совершенствовании механизмов многостороннего управления международными политическими, экономическими, финансовыми и информационными процессами. При сохранении значения военно-силовых факторов в международных отношениях все большую роль играют экономические, политические, научно-технические, экологические и информационные факторы. Одновременно обостряется международная конкуренция в целях обладания природными, технологическими, информационными ресурсами, рынками сбыта.

Становление многополярного мира будет продолжительным. На его нынешнем этапе еще сильны рецидивы попыток создания структуры международных отношений, основанной на односторонних, в том числе военно-силовых, решениях ключевых проблем мировой политики, темпах и направлениях формирования новой структуры международных отношений будет сказываться и растущий разрыв между развитыми и развивающимися странами.

Нынешний период в развитии международных отношений открывает для Российской Федерации новые возможности обеспечения своей безопасности, но сопряжен с рядом угроз, связанных с изменением положения России в мире, сложностями в проведении внутренних реформ.

Созданы предпосылки для демилитаризации международных отношений, укрепления роли права в урегулировании спорных межгосударственных проблем, уменьшилась опасность прямой агрессии против Российской Федерации. Все это открывает принципиально новые возможности мобилизации ресурсов для решения внутренних проблем страны.

В то же время влияние России на решение кардинальных вопросов международной жизни, затрагивающих интересы нашего государства, значительно снизилось. В этих условиях усилилось стремление ряда государств к ослаблению позиций России в политической, экономической и военной областях.

Еще недостаточно устойчивы позитивные тенденции во внутреннем развитии государства и общества. Главной причиной этого является сохранение кризисных явлений в российской экономике. Сократилось производство, и ухудшилась его структура по сравнению с дореформенным периодом. Снижается инвестиционная и инновационная активность. Нарастает научно-техническое отставание России от развитых стран. Усиливается зависимость от импорта продовольствия и потребительских товаров, оборудования и технологий. Растет внешний и внутренний государственный долг. Происходит отток квалифицированных кадров из сфер материального производства и науки. Увеличивается количество чрезвычайных ситуаций техногенного характера. Растет имущественное расслоение общества, снижается уровень жизни большей части населения. Все еще велик уровень преступности и коррупции.

Вместе с тем Россия имеет все предпосылки для того, чтобы поддержать и упрочить свои позиции как державы, способной обеспечить процветание своего народа и играть важную роль в мировых процессах. Россия обладает значительным экономическим и научно-техническим потенциалом, определяющим способность страны к устойчивому развитию. Она занимает уникальное стратегическое положение на Евразийском континенте, обладает значительными запасами сырья и ресурсов. В стране сформированы основные институты демократической государственности и многоукладной экономики. Принимаются меры по стабилизации экономики и созданию предпосылок для роста производства на основе структурной перестройки промышленности. Россия является одним из крупнейших многонациональных государств, имеет многовековую историю и культуру, свои национальные интересы и традиции.

Все эти факторы, с учетом наличия у Российской Федерации мощного потенциала ядерных сил, создают предпосылки для обеспечения надежной национальной безопасности страны в XXI в.

Угрозой для национальной безопасности России в оборонной сфере (рис. 12.1.1) остается сохранение или создание крупными державами (их коалициями) мощных группировок вооруженных сил в прилегающих к ее территории регионах. Даже при отсутствии агрессивных намерений в отношении России такие группировки представляют собой потенциальную военную опасность.

Расширение НАТО на Восток и превращение его в доминирующую военно-политическую силу в Европе создают угрозу нового раскола континента, крайне опасного в условиях сохранения в Европе мобильных ударных группировок войск, ядерного оружия, а также недостаточной эффективности многосторонних механизмов поддержания мира.

Технологический отрыв ряда ведущих держав мира и наращивание их возможностей для создания вооружений и военной техники новых поколений могут привести к качественно иному этапу развертывания гонки вооружений.



Рис. 12.1.1

Угрозы национальной безопасности Российской Федерации в оборонной сфере также кроются в незавершенности процесса реформирования военной организации государства, сохраняющемся разрыве между политическими установками и их реализацией в военной и военно-технической политике, недостаточном финансировании национальной обороны, неразработанности современных подходов к военному строительству и в несовершенстве его нормативной правовой базы.

На современном этапе это проявляется в крайней остроте социальных проблем в Вооруженных Силах Российской Федерации, других войсках, воинских формированиях и органах, критически низком уровне оперативной и боевой подготовки войск (сил) и штабов, недопустимом падении уровня укомплектованности войск (сил) современными и перспективными видами вооружения и военной техники, а в целом – в снижении возможностей государства для обеспечения безопасности Российской Федерации.

Обеспечение национальной безопасности РФ в оборонной сфере (рис. 12.1.2) и боевая готовность ВС являются важнейшим направлением деятельности государства, предметом постоянного общественного внимания. Главной целью практической деятельности государства и общества в этой сфере является совершенствование военной организации Российской Федерации для обеспечения возможности адекватного реагирования на угрозы, которые могут возникать в XXI в., при рациональных затратах на национальную оборону.

Характер этих угроз требует уточнения задач Вооруженных Сил Российской Федерации, других войск, воинских формирований и органов, оптимизации их структуры и состава, расширения их профессионального ядра, совершенствования правовых основ и механизма планирования военного строительства, а также разработки современных подходов к его экономическому и финансовому обеспечению с учетом необходимости формирования системы коллективной безопасности в рамках Содружества Независимых Государств.

Россия не стремится поддерживать паритет в вооружении и вооруженных силах с ведущими государствами мира и ориентируется на реализацию принципа реалистического сдерживания, в основе которого лежит решимость адекватно использовать имеющуюся военную мощь против агрессии. Для предотвращения войны и вооруженных конфликтов Российская Федерация отдает предпочтение политическим, экономическим и другим невоенным средствам. Однако пока неприменение силы не стало нормой международных отношений, национальные интересы Российской Федерации требуют наличия достаточной для ее обороны военной мощи.



Рис. 12.1.2

Вооруженные Силы Российской Федерации – основа военной организации государства. Они играют главную роль в обеспечении национальной безопасности Российской Федерации силовыми методами.

Важнейшей задачей Вооруженных Сил Российской Федерации является обеспечение ядерного сдерживания в интересах предотвращения как ядерной, так и обычной крупномасштабной или региональной войны, а также осуществления союзнических обязательств.

Для выполнения этой задачи Российская Федерация должна обладать потенциалом ядерных сил, способных гарантировать нанесение заданного ущерба любому государству-агрессору, либо коалиции государств.

Защита национальных интересов государства предполагает комплексное противодействие военным угрозам регионального и локального масштаба. Вооруженные Силы Российской Федерации боевым составом мирного времени должны быть способны обеспечить надежную защиту страны от воздушно-космического нападения и решение задач по отражению агрессии в локальной войне, а также развертывание группировки войск (сил) для решения задач в региональной войне.

Одновременно Вооруженные Силы Российской Федерации должны обеспечить осуществление Российской Федерацией миротворческой деятельности как самостоятельно, так и в составе международных организаций.

Российская Федерация рассматривает возможность применения военной силы для обеспечения своей национальной безопасности, исходя из следующих принципов:

- Россия оставляет за собой право на применение всех имеющихся в ее распоряжении сил и средств, включая ядерное оружие, если в результате развязывания вооруженной агрессии возникает угроза самому существованию Российской Федерации как независимого суверенного государства;
 - применение Вооруженных Сил Российской Федерации должно осуществляться решительно, последовательно и планомерно, до создания выгодных для Российской Федерации условий заключения мира;
 - использование военной силы должно осуществляться на законной основе и только тогда, когда все невоенные меры разрешения кризисной ситуации исчерпаны или оказались неэффективными;
 - применение военной силы против мирных граждан либо для достижения внутривнутриполитических целей не допускается.
- Вместе с тем по отношению к незаконным вооруженным формированиям, представляющим собой угрозу национальным интересам Российской Федерации, допускаются совместные действия отдельных формирований Вооруженных Сил Российской Федерации с другими войсками, воинскими формированиями и органами в строгом соответствии с Конституцией Российской Федерации и федеральными законами;
- участие Вооруженных Сил Российской Федерации в войнах и вооруженных конфликтах различной интенсивности и масштаба должно осуществляться для решения приоритетных военно-политических и военно-стратегических задач, отвечающих национальным интересам России, а также ее союзническим обязательствам.

12.2 Определение боевой готовности, чем достигается постоянная боевая готовность. Требования к боевой готовности

Боевая готовность это состояние, определяющее степень подготовленности войск к выполнению возложенных на них боевых задач.

Основными слагаемыми боевой готовности являются:

- 1) высокие морально-боевые качества личного состава, его обученность, дисциплина, организованность и хорошо налаженная служба войск;
- 2) укомплектованность войск техникой, оружием, глубокое их знание, мастерское владение ими, поддержание их в готовности к применению;
- 3) высокий профессиональный уровень командных кадров, их способность управлять войсками, умело руководить подчиненными;
- 4) всестороннее развитие военной науки, изыскание способов наиболее эффективного использования вооружения, высокая полевая выучка;
- 5) усиление воспитательного воздействия, готовность всех командиров словом и личным примером вдохновлять личный состав.

В обобщенном виде основные требования к боевой готовности следующие.

- 1 Боевая готовность должна быть постоянной и высокой. В ней не допускается сезонность.
- 2 В состоянии боевой готовности должны находиться все части в любых условиях и независимо от их предназначения и места дислокации.
- 3 Подразделения и части должны быть способны укладываться в существующие нормативы при приведении их в установленные степени боевой готовности.
- 4 Высокая качественная подготовка специалистов, слаженность подразделения.
- 5 Высокая психологическая стойкость личного состава.

Постоянная боевая готовность подразделений достигается:

- 1) определенной укомплектованностью личным составом, вооружением и боевой техникой;
- 2) наличием необходимых запасов материальных средств;
- 3) содержанием в исправном состоянии и всегда готовым к применению оружия и боевой техники;
- 4) высокой боевой подготовкой войск, прежде всего полевой выучкой личного состава, боевой слаженностью подразделений;
- 5) необходимой подготовкой командных кадров и штабов;
- 6) твердой дисциплиной и организованностью личного состава, а также бдительным несением боевого дежурства.

Одним из важных элементов постоянной боевой готовности является высокая профессиональная подготовка офицерских кадров, в том числе офицеров запаса.

12.3 Степени боевой готовности и их содержание. Порядок действий при их введении

Части и соединения *по состоянию укомплектованности* делятся на:

- части постоянной боевой готовности;
- части сокращенного состава;
- учебные части;
- части кадра.

Независимо от укомплектованности все части могут находиться или приводиться в различные степени боевой готовности согласно требований руководящих документов. Установлены четыре степени боевой готовности: постоянная, повышенная, военная опасность и полная.

Постоянная боевая готовность – такое состояние подразделений, когда они, располагаясь в местах дислокации, занимаются повседневной деятельностью и укомплектованы по штатам мирного времени. Боевая техника, вооружение, транспорт содержатся согласно норм.

Повышенная боевая готовность – подразделения остаются в пунктах дислокации, подразделения, находящиеся в отрыве, отзываются в часть. Проводятся мероприятия по обеспечению более быстрого приведения их в полную боевую готовность.

Военная опасность – подразделения выводятся из военных городков в районы сбора по тревоге, призывается оряздро и проводятся другие мероприятия согласно плана боевой готовности, с целью повышения способности к быстрейшему приведению в полную боевую готовность.

Полная боевая готовность – подразделения выводятся с военных городков в районы сосредоточения, доукомплектовываются до штатов военного времени, проводят боевое слаживание и находятся в полной готовности к выполнению боевых задач.

Приведение подразделений в полную готовность к выполнению боевых задач – важнейшая обязанность командиров. Они должны знать и правильно понимать задачи по формированию своих подразделений, быть готовыми выполнить их в самых сложных условиях военной и мобилизационной обстановки. Офицеры запаса, предназначенные в части, свои функциональные обязанности и порядок работы по формированию подразделений получают в мирное время на учебных сборах при войсковых частях и на занятиях по командирской подготовке без отрыва от производства.

Офицеры запаса, после прохождения пункта приема личного состава части прибывают в дивизион согласно предназначению, представляются командирам, получают задачу и *следующие документы*:

- личный план работы;
- рабочий штатно-должностной список личного состава батареи;
- бланки, журналы боевой готовности, книги по учету личного состава с указанием порядка их ведения;
- расписания занятий на период боевого слаживания, план-конспекты, рабочие тетради для офицеров;
- уставы, наставления, руководства.

Кроме того, получают личное оружие, патроны к нему, противогаз и дозиметр. Остальные, положенные офицеру лично, средства индивидуальной защиты и другое военное имущество получается в ходе формирования подразделения.

Одна из главных задач командира батареи в период формирования подразделения – получить личный состав, распределить его по взводам, отделениям, расчетам, определить на должности и подготовить каждого офицера, прапорщика, сержанта и солдата к выполнению функциональных обязанностей согласно должностному предназначению.

Прием военнообязанных запаса, предназначенных для выполнения первоочередных работ по формированию

подразделений (снятию техники и вооружения с хранения и подготовке к выводу из парков), производится в пункте постоянной дислокации части. Остальной личный состав может приниматься как в ППД, так и в назначенном районе сосредоточения.

Прием личного состава, распределение его по подразделениям и расстановку по должностям производит лично командир батареи, руководствуясь рабочим штатно-должностным списком и отметками на последнем листе военного билета, сделанными в отделении распределения пункта приема части. Командиры взводов, отделений, расчетов тщательно инструктируются и вводятся в должности. Им выдаются бланки именных списков по учету личного состава, уставы, наставления и руководства.

Командир батареи тщательно инструктирует старшину батареи, вручает ему документы по учету материальных средств и дает указания о порядке их получения и выдачи личному составу.

По мере прибытия личного состава под руководством командира батареи проводятся следующие мероприятия по формированию подразделения.

- 1 Получается вооружение и техника, хранящиеся на складах.
- 2 Вооружение и техника, полученные в местах хранения, снимаются с консервации и подготавливаются к выходу из парков.

С целью исключения случаев вывода техники из строя при движении в район сосредоточения и в последующей эксплуатации, снятие техники и вооружения с консервации производится в строгом соответствии с имеющимися на них технологическими картами. Принимаются меры к устранению имеющихся неисправностей, производится заправка (дозаправка) машин горюче-смазочными материалами.

- 3 Снятые с хранения техника и вооружение выводятся в район со всем вооружением и техникой по окончании ее формирования.

- 4 Заводится учет личного состава в отделениях, расчетах, взводах и батарее порядком, изложенным в указаниях по отчету.

- 5 Получается оружие, боеприпасы и другие материально-технические средства на полный штат батареи, заводятся учет. При формировании батареи, как в пункте постоянной дислокации, так и в назначенных районах, все материальные средства получают только в дивизионах, куда они доставляются силами и средствами части. Получение материальных средств осуществляется лицом, назначенным командиром батареи, а их учет заводятся старшиной батареи.

- 6 Личному составу батареи выдается оружие, патроны, гранаты, стальные шлемы, дозиметры, перевязочные и противохимические пакеты, аптечки. Выдача их производится командиром и старшиной подразделения под роспись в карточках учета.

- 7 Производится закрепление техники и вооружения коллективного пользования и приведение их в боевую готовность. Закрепление производится приказом по воинской части, а приведение в боеготовное состояние – в строгом соответствии с технологическими картами и руководствами по эксплуатации.

- 8 По прибытии всего личного состава батареи уточняется его расстановка по штатным должностям. Оформляются раздаточные ведомости на имущество, выданное личному составу на пункте приема части. Составляется качественная характеристика личного состава и представляется командиру дивизиона. Производится подгонка обмундирования и снаряжения.

- 9 Организуется питание личного состава батареи на дивизионном продовольственном пункте в соответствии с указаниями командира дивизиона. Для доставки пищи в батарею при необходимости выделяются от нее подноски.

- 10 Организуется обеспечение батареи водой для питья и хозяйственных нужд с пункта водоснабжения дивизиона в соответствии с распоряжением командира дивизиона.

- 11 Выявляются военнообязанные, не принимавшие ранее военной присяги, и приводятся к присяге порядком, определенным в приложении № 1 Устава внутренней службы ВС РФ и решением командира части.

- 12 Организуется служба суточного наряда батареи в соответствии с Уставом внутренней службы ВС РФ.

- 13 Организуется фотографирование призванных из запаса офицеров и прапорщиков на удостоверения личности порядком, установленным командиром части.

- 14 Проводится строевой смотр взводов и батареи, на котором проверяется наличие личного состава, внешний вид военнослужащих, состояние снаряжения и вооружения, знание командирами отделений, расчетов, взводов своих подчиненных и наличие у них соответствующего учета. Проведение смотра предусматривается, как правило, в конце первых суток от мобилизации после получения личного состава.

- 15 Организуется медицинское обеспечение в батарее путем оказания первой медицинской помощи санинструктором батареи. Всему личному составу производятся профилактические прививки в сроки и порядком, установленными командиром части.

- 16 Проводится боевое слаживание отделений, расчетов, взводов и батареи в полном соответствии с расписанием занятий и планом боевого слаживания. Командир батареи лично проводит занятия с офицерами, прапорщиками, сержантами, а также с подразделениями батареи.

- 17 Проводится смотр боевой готовности батареи в составе части, на котором проверяется готовность личного состава, техники и вооружения к совершению марша и выполнению боевых задач.

При нахождении батареи в период формирования в назначенном районе сосредоточения или по прибытии в него после сформирования дополнительно проводятся следующие мероприятия.

- Организуется размещение подразделений, укрытие техники и вооружения, их маскировка, непосредственное охранение. Непосредственное охранение осуществляется патрульными, которые несут службу путем обхода расположения батареи и постоянным дежурством наблюдателей на КНП батареи. В районе расположения батареи вблизи машин личный состав оборудует открытые или перекрытые щели, а при наличии времени устраивают блиндажи и убежища. Для вооружения, боевой и другой техники, а также для боеприпасов, горючего и других материальных средств оборудуются окопы и укрытия. Места расположения подразделений, вооружения и техники, позиции охранения, следы от машин тщательно маскируются.

- Личному составу объявляются сигналы оповещения о воздушном и наземном противнике, непосредственной угрозе

и начало применения противником ОМП, радиоактивном, химическом и биологическом заражении, применении зажигательного оружия.

- В зимнее время для обогрева личного состава оборудуются утепленные и отапливаемые укрытия. Двигатели машин при необходимости периодически прогреваются.

О ходе формирования подразделения командир батареи докладывает командиру дивизиона в установленные сроки.

12.4 Боевое слаживание

Основными задачами боевого слаживания являются:

- совершенствование умения личного состава владеть оружием, техникой и выполнять функциональные обязанности в бою;
- слаживание подразделений и штабов в штатной организации военного времени и их подготовка к выполнению боевых задач;

- подготовка вооружения, техники и личного состава к выдвигению в район оперативного (боевого) предназначения.

Боевое слаживание подразделений и частей планируют и проводят в три этапа.

Высокое качество боевого слаживания достигается:

- продуманным, обеспечивающим интенсификацию боевого слаживания планированием с качественной разработкой всех документов, необходимых для проведения учений и занятий;
- заблаговременной качественной подготовкой всего личного состава части к выполнению боевых задач и мероприятий боевого слаживания;
- подбором участков местности и созданием учебно-материальной базы;
- глубоким изучением хода подготовки подразделений к проведению слаживания вышестоящими командирами и оказанием им действенной помощи;
- изысканием путей совершенствования боевого слаживания.

Занятия и учения с командирами проводятся в поле и на объектах учебных центров с использованием штатного вооружения как днем, так и ночью.

Во время боевого слаживания проводятся практические занятия по погрузке (выгрузке) техники и вооружения на железнодорожный (водный) транспорт в оборудованных и необорудованных местах.

В период боевого слаживания личный состав обучается защите от оружия массового поражения, борьбе с танками и другими бронированными целями, противотанковыми средствами и средствами воздушного нападения вероятного противника, оборудованию позиций и окопов, преодолению инженерных заграждений.

По завершении формирования подразделений проводятся строевые смотры в целях проверки укомплектованности и правильности расстановки личного состава на штатные должности.

Совершенствование боевого слаживания

Совершенствование боевого слаживания осуществляется после проведения трех этапов боевого слаживания в короткие сроки в течение всего времени до получения новой (боевой) задачи.

Основное внимание при совершенствовании боевого слаживания уделяется:

- закреплению знаний, навыков и умений в организации и ведении согласованных боевых действий в сложных условиях современного боя;
- изучению порядка организации и ведения боевых действий в тех видах боя и условиях обстановки, которые не изучались или были слабо отработаны в период боевого слаживания в короткие сроки;
- освоению опыта боевых действий, новых тактических приемов войск и способов боевого применения вооружения и техники;
- поддержанию постоянной готовности к выполнению боевой задачи, совершенствованию передвижения на большое расстояние, а также к быстрому выводу частей из-под возможных ударов противника в незапланированные районы.

Совершенствование боевого слаживания завершается на первом этапе полковыми, а на втором – дивизионным тактическим учением.

Для подтушевки условных знаков используют карандаши более светлого тона, чем цвет условного знака или же собственный цвет, но со слабым нажимом карандаша. Подтушевку надо выполнять так, чтобы она не затемняла условных знаков и топографической основы карты, ложилась не на основные линии, а вблизи ее с небольшим просветом и обязательно с внутренней, а не с внешней стороны линии, обозначающей границы района. Исключение может быть сделано для внесматштабных знаков и районов расположения мелких подразделений, для которых подтушевка возможна и с внешней стороны.

Умение офицеров правильно работать с картой имеет большое значение для управления войсками. Рабочая карта командира, подготовленная к работе с правильно и четко нанесенными сведениями о боевой обстановке, позволит командирам всех степеней своевременно, полно и верно оценить обстановку, принять правильное решение, поставить подчиненным задачи. Чем лучше будут усвоены приемы ведения карты, тем меньше времени будут затрачивать командиры для решения задач по руководству подчиненными подразделениями в бою.

Умение правильно готовить и вести рабочую карту – признак культуры каждого офицера.

Глава 12

Боевая готовность подразделений и частей

Актуальность проблем сущности и содержания боевой готовности войск заключается в том, что, во-первых, в виду ликвидации блокового противостояния и непосредственной угрозы мировой войны, у значительной части населения

России и военнослужащих ВС оказалось размытым в сознании понятие военной опасности для нашего государства, а чувство боевой настороженности притуплено. Во-вторых, в результате раздела ВС СССР и их неконтролируемой приватизации России досталась далеко не лучшая часть, а попросту то, что осталось. В-третьих, трудность в решении вопросов боевой готовности усугубляется неуккомплектованностью личным составом, политической нестабильностью и развалом экономики.

12.1 Об угрозе национальной безопасности России в оборонной сфере и боевой готовности ее Вооруженных Сил

В настоящее время положение на международной арене характеризуется прежде всего усилением тенденций к формированию многополярного мира. Это проявляется в укреплении экономических и политических позиций значительного числа государств и их интеграционных объединений, в совершенствовании механизмов многостороннего управления международными политическими, экономическими, финансовыми и информационными процессами. При сохранении значения военно-силовых факторов в международных отношениях все большую роль играют экономические, политические, научно-технические, экологические и информационные факторы. Одновременно обостряется международная конкуренция в целях обладания природными, технологическими, информационными ресурсами, рынками сбыта.

Становление многополярного мира будет продолжительным. На его нынешнем этапе еще сильны рецидивы попыток создания структуры международных отношений, основанной на односторонних, в том числе военно-силовых, решениях ключевых проблем мировой политики, темпах и направлениях формирования новой структуры международных отношений будет сказываться и растущий разрыв между развитыми и развивающимися странами.

Нынешний период в развитии международных отношений открывает для Российской Федерации новые возможности обеспечения своей безопасности, но сопряжен с рядом угроз, связанных с изменением положения России в мире, сложностями в проведении внутренних реформ.

Созданы предпосылки для демилитаризации международных отношений, укрепления роли права в урегулировании спорных межгосударственных проблем, уменьшилась опасность прямой агрессии против Российской Федерации. Все это открывает принципиально новые возможности мобилизации ресурсов для решения внутренних проблем страны.

В то же время влияние России на решение кардинальных вопросов международной жизни, затрагивающих интересы нашего государства, значительно снизилось. В этих условиях усилилось стремление ряда государств к ослаблению позиций России в политической, экономической и военной областях.

Еще недостаточно устойчивы позитивные тенденции во внутреннем развитии государства и общества. Главной причиной этого является сохранение кризисных явлений в российской экономике. Сократилось производство, и ухудшилась его структура по сравнению с дореформенным периодом. Снижается инвестиционная и инновационная активность. Нарастает научно-техническое отставание России от развитых стран. Усиливается зависимость от импорта продовольствия и потребительских товаров, оборудования и технологий. Растет внешний и внутренний государственный долг. Происходит отток квалифицированных кадров из сфер материального производства и науки. Увеличивается количество чрезвычайных ситуаций техногенного характера. Растет имущественное расслоение общества, снижается уровень жизни большей части населения. Все еще велик уровень преступности и коррупции.

Вместе с тем Россия имеет все предпосылки для того, чтобы поддержать и упрочить свои позиции как державы, способной обеспечить процветание своего народа и играть важную роль в мировых процессах. Россия обладает значительным экономическим и научно-техническим потенциалом, определяющим способность страны к устойчивому развитию. Она занимает уникальное стратегическое положение на Евразийском континенте, обладает значительными запасами сырья и ресурсов. В стране сформированы основные институты демократической государственности и многоукладной экономики. Принимаются меры по стабилизации экономики и созданию предпосылок для роста производства на основе структурной перестройки промышленности. Россия является одним из крупнейших многонациональных государств, имеет многовековую историю и культуру, свои национальные интересы и традиции.

Все эти факторы, с учетом наличия у Российской Федерации мощного потенциала ядерных сил, создают предпосылки для обеспечения надежной национальной безопасности страны в XXI в.

Угрозой для национальной безопасности России в оборонной сфере (рис. 13.2.1) остается сохранение или создание крупными державами (их коалициями) мощных группировок вооруженных сил в прилегающих к ее территории регионах. Даже при отсутствии агрессивных намерений в отношении России такие группировки представляют собой потенциальную военную опасность.



Рис. 13.2.1 Схема боевого порядка артиллерийского дивизиона

Расширение НАТО на Восток и превращение его в доминирующую военно-политическую силу в Европе создают угрозу нового раскола континента, крайне опасного в условиях сохранения в Европе мобильных ударных группировок войск, ядерного оружия, а также недостаточной эффективности многосторонних механизмов поддержания мира.

Технологический отрыв ряда ведущих держав мира и наращивание их возможностей для создания вооружений и военной техники новых поколений могут привести к качественно иному этапу развертывания гонки вооружений.

Угрозы национальной безопасности Российской Федерации в оборонной сфере также кроются в незавершенности процесса реформирования военной организации государства, сохраняющемся разрыве между политическими установками и их реализацией в военной и военно-технической политике, недостаточном финансировании национальной обороны, неразработанности современных подходов к военному строительству и в несовершенстве его нормативной правовой базы.

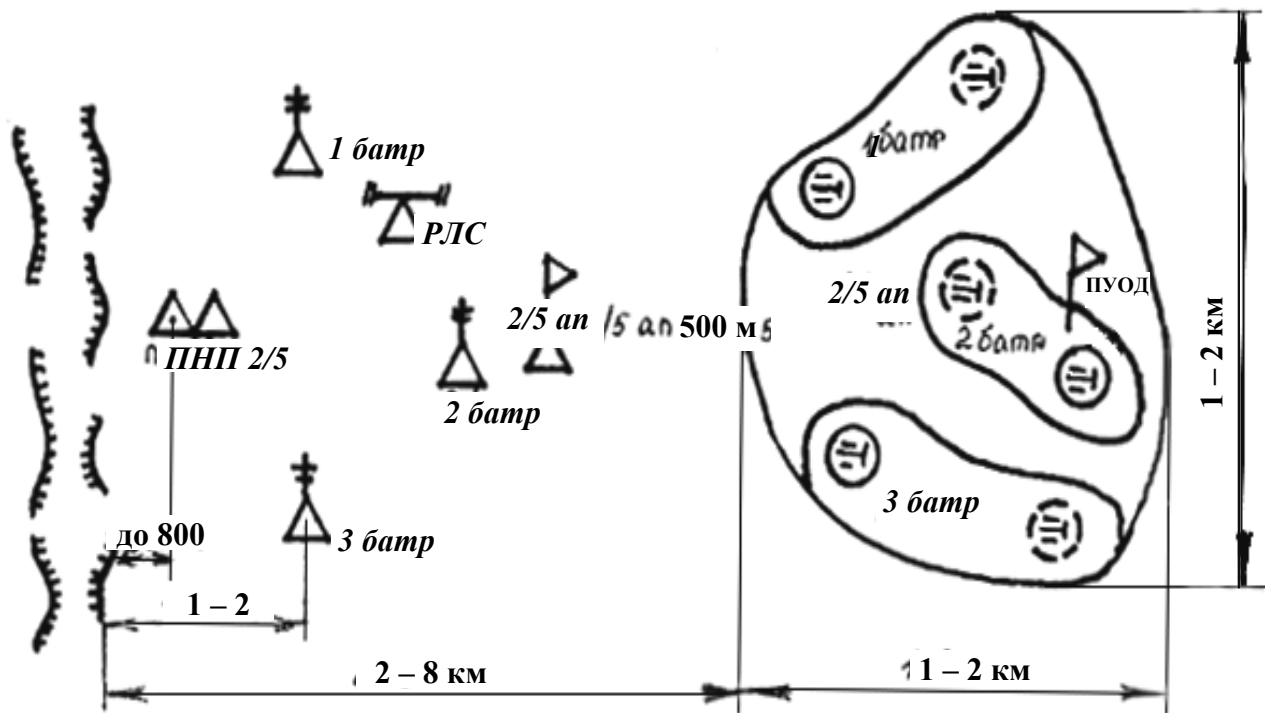
На современном этапе это проявляется в крайней остроте социальных проблем в Вооруженных Силах Российской Федерации, других войсках, воинских формированиях и органах, критически низком уровне оперативной и боевой подготовки войск (сил) и штабов, недопустимом падении уровня укомплектованности войск (сил) современными и перспективными видами вооружения и военной техники, а в целом – в снижении возможностей государства для обеспечения безопасности Российской Федерации.

Обеспечение национальной безопасности РФ в оборонной сфере (рис. 12.1.2) и боевая готовность ВС являются важнейшим направлением деятельности государства, предметом постоянного общественного внимания. Главной целью практической деятельности государства и общества в этой сфере является совершенствование военной организации Российской Федерации для обеспечения возможности адекватного реагирования на угрозы, которые могут возникать в XXI в., при рациональных затратах на национальную оборону.

Характер этих угроз требует уточнения задач Вооруженных Сил Российской Федерации, других войск, воинских формирований и органов, оптимизации их структуры и состава, расширения их профессионального ядра, совершенствования правовых основ и механизма планирования военного строительства, а также разработки современных подходов к его экономическому и финансовому обеспечению с учетом необходимости формирования системы коллективной безопасности в рамках Содружества Независимых Государств.

Россия не стремится поддерживать паритет в вооружении и вооруженных силах с ведущими государствами мира и ориентируется на реализацию принципа реалистического сдерживания, в основе которого лежит решимость адекватно использовать имеющуюся военную мощь против агрессии. Для предотвращения войны и вооруженных конфликтов Российская Федерация отдает предпочтение политическим, экономическим и другим невоенным средствам. Однако пока неприменение силы не стало нормой международных отношений, национальные интересы Российской Федерации требуют наличия достаточной для ее обороны военной мощи.

Вооруженные Силы Российской Федерации – основа военной организации государства. Они играют главную роль в обеспечении национальной безопасности Российской Федерации силовыми методами.

Важнейшей задачей Вооруженных Сил Российской Федерации является обеспечение ядерного сдерживания в интересах предотвращения как ядерной, так и обычной крупномасштабной или региональной войны, а также осуществления союзнических обязательств.

Для выполнения этой задачи Российская Федерация должна обладать потенциалом ядерных сил, способных гарантировать нанесение заданного ущерба любому государству-агрессору, либо коалиции государств.

Защита национальных интересов государства предполагает комплексное противодействие военным угрозам регионального и локального масштаба. Вооруженные Силы Российской Федерации боевым составом мирного времени должны быть способны обеспечить надежную защиту страны от воздушно-космического нападения и решение задач по отражению агрессии в локальной войне, а также развертывание группировки войск (сил) для решения задач в региональной войне.

Одновременно Вооруженные Силы Российской Федерации должны обеспечить осуществление Российской Федерацией миротворческой деятельности как самостоятельно, так и в составе международных организаций.

Российская Федерация рассматривает возможность применения военной силы для обеспечения своей национальной безопасности, исходя из следующих принципов:

- Россия оставляет за собой право на применение всех имеющихся в ее распоряжении сил и средств, включая ядерное оружие, если в результате развязывания вооруженной агрессии возникает угроза самому существованию Российской Федерации как независимого суверенного государства;
 - применение Вооруженных Сил Российской Федерации должно осуществляться решительно, последовательно и планомерно, до создания выгодных для Российской Федерации условий заключения мира;
 - использование военной силы должно осуществляться на законной основе и только тогда, когда все невоенные меры разрешения кризисной ситуации исчерпаны или оказались неэффективными;
 - применение военной силы против мирных граждан либо для достижения внутривнутриполитических целей не допускается.
- Вместе с тем по отношению к незаконным вооруженным формированиям, представляющим собой угрозу национальным интересам Российской Федерации, допускаются совместные действия отдельных формирований Вооруженных Сил Российской Федерации с другими войсками, воинскими формированиями и органами в строгом соответствии с Конституцией Российской Федерации и федеральными законами;
- участие Вооруженных Сил Российской Федерации в войнах и вооруженных конфликтах различной интенсивности и масштаба должно осуществляться для решения приоритетных военно-политических и военно-стратегических задач, отвечающих национальным интересам России, а также ее союзническим обязательствам.

12.2 Определение боевой готовности, чем достигается постоянная боевая готовность. Требования к боевой готовности

Боевая готовность это состояние, определяющее степень подготовленности войск к выполнению возложенных на них боевых задач.

Основными слагаемыми боевой готовности являются:

- 6) высокие морально-боевые качества личного состава, его обученность, дисциплина, организованность и хорошо налаженная служба войск;
- 7) укомплектованность войск техникой, оружием, глубокое их знание, мастерское владение ими, поддержание их в готовности к применению;
- 8) высокий профессиональный уровень командных кадров, их способность управлять войсками, умело руководить подчиненными;
- 9) всестороннее развитие военной науки, изыскание способов наиболее эффективного использования вооружения, высокая полевая выучка;
- 10) усиление воспитательного воздействия, готовность всех командиров словом и личным примером вдохновлять личный состав.

В обобщенном виде основные требования к боевой готовности следующие.

6 Боевая готовность должна быть постоянной и высокой. В ней не допускается сезонность.

7 В состоянии боевой готовности должны находиться все части в любых условиях и независимо от их предназначения и места дислокации.

8 Подразделения и части должны быть способны укладываться в существующие нормативы при приведении их в установленные степени боевой готовности.

9 Высокая качественная подготовка специалистов, слаженность подразделения.

10 Высокая психологическая стойкость личного состава.

Постоянная боевая готовность подразделений достигается:

7) определенной укомплектованностью личным составом, вооружением и боевой техникой;

8) наличием необходимых запасов материальных средств;

9) содержанием в исправном состоянии и всегда готовым к применению оружия и боевой техники;

10) высокой боевой подготовкой войск, прежде всего полевой выучкой личного состава, боевой слаженностью подразделений;

11) необходимой подготовкой командных кадров и штабов;

12) твердой дисциплиной и организованностью личного состава, а также бдительным несением боевого дежурства.

Одним из важных элементов постоянной боевой готовности является высокая профессиональная подготовка офицерских кадров, в том числе офицеров запаса.

12.3 Степени боевой готовности и их содержание. Порядок действий при их введении

Части и соединения *по состоянию укомплектованности* делятся на:

- части постоянной боевой готовности;
- части сокращенного состава;
- учебные части;
- части кадра.

Независимо от укомплектованности все части могут находиться или приводиться в различные степени боевой готовности согласно требований руководящих документов. Установлены четыре степени боевой готовности: постоянная, повышенная, военная опасность и полная.

Постоянная боевая готовность – такое состояние подразделений, когда они, располагаясь в местах дислокации, занимаются повседневной деятельностью и укомплектованы по штатам мирного времени. Боевая техника, вооружение, транспорт содержатся согласно норм.

Повышенная боевая готовность – подразделения остаются в пунктах дислокации, подразделения, находящиеся в отрыве, отзываются в часть. Проводятся мероприятия по обеспечению более быстрого приведения их в полную боевую готовность.

Военная опасность – подразделения выводятся из военных городков в районы сбора по тревоге, призывается оргядро и проводятся другие мероприятия согласно плана боевой готовности, с целью повышения способности к быстрейшему приведению в полную боевую готовность.

Полная боевая готовность – подразделения выводятся с военных городков в районы сосредоточения, доукомплектовываются до штатов военного времени, проводят боевое слаживание и находятся в полной готовности к выполнению боевых задач.

Приведение подразделений в полную готовность к выполнению боевых задач – важнейшая обязанность командиров. Они должны знать и правильно понимать задачи по формированию своих подразделений, быть готовыми выполнить их в самых сложных условиях военной и мобилизационной обстановки. Офицеры запаса, предназначенные в части, свои функциональные обязанности и порядок работы по формированию подразделений получают в мирное время на учебных сборах при войсковых частях и на занятиях по командирской подготовке без отрыва от производства.

Офицеры запаса, после прохождения пункта приема личного состава части прибывают в дивизион согласно предназначению, представляются командирам, получают задачу и *следующие документы*:

- личный план работы;
- рабочий штатно-должностной список личного состава батареи;
- бланки, журналы боевой готовности, книги по учету личного состава с указанием порядка их ведения;
- расписания занятий на период боевого слаживания, план-конспекты, рабочие тетради для офицеров;
- уставы, наставления, руководства.

Кроме того, получают личное оружие, патроны к нему, противогаз и дозиметр. Остальные, положенные офицеру лично, средства индивидуальной защиты и другое военное имущество получается в ходе формирования подразделения.

Одна из главных задач командира батареи в период формирования подразделения – получить личный состав, распределить его по взводам, отделениям, расчетам, определить на должности и подготовить каждого офицера, прапорщика, сержанта и солдата к выполнению функциональных обязанностей согласно должностному предназначению.

Прием военнообязанных запаса, предназначенных для выполнения первоочередных работ по формированию подразделений (снятию техники и вооружения с хранения и подготовке к выводу из парков), производится в пункте постоянной дислокации части. Остальной личный состав может приниматься как в ППД, так и в назначенном районе сосредоточения.

Прием личного состава, распределение его по подразделениям и расстановку по должностям производит лично командир батареи, руководствуясь рабочим штатно-должностным списком и отметками на последнем листе военного билета, сделанными в отделении распределения пункта приема части. Командиры взводов, отделений, расчетов тщательно инструктируются и вводятся в должности. Им выдаются бланки именных списков по учету личного состава, уставы, наставления и руководства.

Командир батареи тщательно инструктирует старшину батареи, вручает ему документы по учету материальных средств и дает указания о порядке их получения и выдачи личному составу.

По мере прибытия личного состава под руководством командира батареи проводятся следующие мероприятия по формированию подразделения.

9 Получается вооружение и техника, хранящиеся на складах.

10 Вооружение и техника, полученные в местах хранения, снимаются с консервации и подготавливаются к выходу из парков.

С целью исключения случаев вывода техники из строя при движении в район сосредоточения и в последующей эксплуатации, снятие техники и вооружения с консервации производится в строгом соответствии с имеющимися на них технологическими картами. Принимаются меры к устранению имеющихся неисправностей, производится заправка (дозаправка) машин горюче-смазочными материалами.

11 Снятые с хранения техника и вооружение выводятся в район со всем вооружением и техникой по окончании ее формирования.

12 Заводится учет личного состава в отделениях, расчетах, взводах и батарее порядком, изложенным в указаниях по отчету.

13 Получается оружие, боеприпасы и другие материально-технические средства на полный штат батареи, заводятся учет. При формировании батареи, как в пункте постоянной дислокации, так и в назначенных районах, все материальные средства получают только в дивизионах, куда они доставляются силами и средствами части. Получение материальных средств осуществляется лицом, назначенным командиром батареи, а их учет заводятся старшиной батареи.

14 Личному составу батареи выдается оружие, патроны, гранаты, стальные шлемы, дозиметры, перевязочные и противохимические пакеты, аптечки. Выдача их производится командиром и старшиной подразделения под роспись в карточках учета.

15 Производится закрепление техники и вооружения коллективного пользования и приведение их в боевую готовность. Закрепление производится приказом по воинской части, а приведение в боеготовное состояние – в строгом соответствии с технологическими картами и руководствами по эксплуатации.

16 По прибытии всего личного состава батареи уточняется его расстановка по штатным должностям. Оформляются раздаточные ведомости на имущество, выданное личному составу на пункте приема части. Составляется качественная характеристика личного состава и представляется командиру дивизиона. Производится подгонка обмундирования и снаряжения.

9 Организуется питание личного состава батареи на дивизионном продовольственном пункте в соответствии с указаниями командира дивизиона. Для доставки пищи в батарею при необходимости выделяются от нее подноски.

10 Организуется обеспечение батареи водой для питья и хозяйственных нужд с пункта водоснабжения дивизиона в соответствии с распоряжением командира дивизиона.

11 Выявляются военнообязанные, не принимавшие ранее военной присяги, и приводятся к присяге порядком, определенным в приложении № 1 Устава внутренней службы ВС РФ и решением командира части.

12 Организуется служба суточного наряда батареи в соответствии с Уставом внутренней службы ВС РФ.

13 Организуется фотографирование призванных из запаса офицеров и прапорщиков на удостоверение личности порядком, установленным командиром части.

14 Проводится строевой смотр взводов и батареи, на котором проверяется наличие личного состава, внешний вид военнослужащих, состояние снаряжения и вооружения, знание командирами отделений, расчетов, взводов своих подчиненных и наличие у них соответствующего учета. Проведение смотра предусматривается, как правило, в конце первых суток от мобилизации после получения личного состава.

15 Организуется медицинское обеспечение в батарее путем оказания первой медицинской помощи санинструктором батареи. Всему личному составу производятся профилактические прививки в сроки и порядком, установленными командиром части.

16 Проводится боевое слаживание отделений, расчетов, взводов и батареи в полном соответствии с расписанием занятий и планом боевого слаживания. Командир батареи лично проводит занятия с офицерами, прапорщиками, сержантами, а также с подразделениями батареи.

17 Проводится смотр боевой готовности батареи в составе части, на котором проверяется готовность личного состава, техники и вооружения к совершению марша и выполнению боевых задач.

При нахождении батареи в период формирования в назначенном районе сосредоточения или по прибытии в него после формирования дополнительно проводятся следующие мероприятия.

- Организуется размещение подразделений, укрытие техники и вооружения, их маскировка, непосредственное охранение. Непосредственное охранение осуществляется патрульными, которые несут службу путем обхода расположения батареи и постоянным дежурством наблюдателей на КНП батареи. В районе расположения батареи вблизи машин личный состав оборудует открытые или перекрытые щели, а при наличии времени устраивают блиндажи и убежища. Для вооружения, боевой и другой техники, а также для боеприпасов, горючего и других материальных средств оборудуются окопы и укрытия. Места расположения подразделений, вооружения и техники, позиции охранения, следы от машин тщательно маскируются.

- Личному составу объявляются сигналы оповещения о воздушном и наземном противнике, непосредственной угрозе и начало применения противником ОМП, радиоактивном, химическом и биологическом заражении, применении зажигательного оружия.

- В зимнее время для обогрева личного состава оборудуются утепленные и отапливаемые укрытия. Двигатели машин при необходимости периодически прогреваются.

О ходе формирования подразделения командир батареи докладывает командиру дивизиона в установленные сроки.

12.4 Боевое слаживание

Основными задачами боевого слаживания являются:

- совершенствование умения личного состава владеть оружием, техникой и выполнять функциональные обязанности в бою;

- слаживание подразделений и штабов в штатной организации военного времени и их подготовка к выполнению боевых задач;

- подготовка вооружения, техники и личного состава к выдвижению в район оперативного (боевого) предназначения.

Боевое слаживание подразделений и частей планируют и проводят в три этапа.

Высокое качество боевого слаживания достигается:

- продуманным, обеспечивающим интенсификацию боевого слаживания планированием с качественной разработкой всех документов, необходимых для проведения учений и занятий;

- заблаговременной качественной подготовкой всего личного состава части к выполнению боевых задач и мероприятий боевого слаживания;

- подбором участков местности и созданием учебно-материальной базы;

- глубоким изучением хода подготовки подразделений к проведению слаживания вышестоящими командирами и оказанием им действенной помощи;

- изысканием путей совершенствования боевого слаживания.

Занятия и учения с командирами проводятся в поле и на объектах учебных центров с использованием штатного вооружения как днем, так и ночью.

Во время боевого слаживания проводятся практические занятия по погрузке (выгрузке) техники и вооружения на железнодорожный (водный) транспорт в оборудованных и необорудованных местах.

В период боевого слаживания личный состав обучается защите от оружия массового поражения, борьбе с танками и другими бронированными целями, противотанковыми средствами и средствами воздушного нападения вероятного противника, оборудованию позиций и окопов, преодолению инженерных заграждений.

По завершении формирования подразделений проводятся строевые смотры в целях проверки укомплектованности и правильности расстановки личного состава на штатные должности.

Совершенствование боевого слаживания

Совершенствование боевого слаживания осуществляется после проведения трех этапов боевого слаживания в короткие сроки в течение всего времени до получения новой (боевой) задачи.

Основное внимание при совершенствовании боевого слаживания уделяется:

- закреплению знаний, навыков и умений в организации и ведении согласованных боевых действий в сложных условиях современного боя;

- изучению порядка организации и ведения боевых действий в тех видах боя и условиях обстановки, которые не изучались или были слабо отработаны в период боевого слаживания в короткие сроки;
 - освоению опыта боевых действий, новых тактических приемов войск и способов боевого применения вооружения и техники;
 - поддержанию постоянной готовности к выполнению боевой задачи, совершенствованию передвижения на большое расстояние, а также к быстрому выводу частей из-под возможных ударов противника в незапланированные районы.
- Совершенствование боевого слаживания завершается на первом этапе полковыми, а на втором – дивизионным тактическим учением.

Часть IV

боевое применение, организация боя и БОЕВЫХ ДЕЙСТВИЙ АРТИЛЛЕРИЙСКИХ ПОДРАЗДЕЛЕНИЙ

Глава 13

Основы боевого применения артиллерийских ПОДРАЗДЕЛЕНИЙ

13.1 Назначение артиллерийских подразделений и основные принципы их боевого применения

Артиллерии принадлежит важная роль в нанесении огневого поражения противника и создания благоприятных условий для его разгрома мотострелковыми и танковыми войсками в различных видах боя.

Артиллерийские подразделения предназначены для поражения:

- средств ядерного и химического нападения;
- элементов систем высокоточного оружия;
- средств радиоэлектронной борьбы;
- артиллерии, танков, боевых машин пехоты, противотанковых и других огневых средств и живой силы;
- вертолетов на посадочных площадках;
- средств ПВО;
- пунктов управления;
- для разрушения фортификационных сооружений противника, мостов, зданий и сооружений;
- для дистанционного минирования местности;
- для светового обеспечения и постановки дымовых завес;
- распространения агитационного материала и выполнения других задач.

Принципами боевого применения артиллерии являются:

- массирование (сосредоточение) артиллерии на важнейших направлениях;
- широкий маневр огнем и подразделениями (частями);
- непрерывная поддержка общевойсковых частей и подразделений;
- постоянное взаимодействие с частями и подразделениями других родов войск;
- централизация управления.

Массирование артиллерии на важных направлениях, т.е. создание группировок и артиллерийских групп – является одним из основных принципов боевого применения артиллерии.

Целью маневра огнем и частями (подразделениями) является обеспечение своевременного поражения объектов (целей) на любом угрожаемом направлении и меньшей уязвимости артиллерийских подразделений от ответного огня противника.

Маневр огнем артиллерии достигается быстрым переносом его по фронту и в глубину, распределением и последовательным массированием (сосредоточением) его по важнейшим объектам (целям) противника с задачей их подавления и уничтожения, а также рассредоточением его для одновременного поражения нескольких объектов (целей).

Маневр частями и подразделениями заключается в передвижении их как по фронту, так и в глубине с целью создания наиболее выгодной группировки, обеспечивающей выполнение поставленных задач.

Ведение боевых действий артиллерийских подразделений невозможно без непрерывного их *взаимодействия с общевойсковыми подразделениями*. Это взаимодействие заключается в согласовании огня и маневра артиллерийских подразделений с действиями общевойсковых подразделений (частей) по задачам, направлениям, рубежам и времени.

Для более тесного взаимодействия артиллерийские подразделения могут придаваться общевойсковым частям и подразделениям или назначаться для их поддержки, а также оставаться в непосредственном подчинении командира артиллерийской части (подразделения) в качестве подручных.

Приданное артиллерийское подразделение поступает в полное подчинение командира общевойсковой части (подразделения) и выполняет поставленные им задачи. При необходимости оно может привлекаться к выполнению задач по решению старшего командира.

Поддерживающее артиллерийское подразделение, оставаясь в подчинении старшего артиллерийского командира, на отдельных этапах боя выполняет задачи по огневому поражению противника, поставленные ему командиром общевойсковой части, которую оно поддерживает.

Подручное артиллерийское подразделение находится в непосредственном подчинении старшего артиллерийского командира для выполнения внезапно возникающих задач в кратчайший срок.

13.2 Боевой порядок артиллерийских подразделений. Огневые позиции и командно-наблюдательные пункты

В целях быстрого и надежного выполнения боевых задач, обеспечения непрерывного взаимодействия с общевойсковыми подразделениями артиллерийские подразделения занимают боевой порядок.

Боевой порядок артиллерийского дивизиона (рис. 13.2.1) состоит из боевых порядков батарей и приданных подразделений артиллерийской разведки, командно-наблюдательного пункта (КНП), пункта управления огнем дивизиона

(ПУОД), а при необходимости и наблюдательных пунктов (передового, бокового). Для развертывания в боевой порядок, дивизиону назначают район ОП и район (рубеж) КНП. Батарее назначают район ОП (или огневую позицию) и место КНП.



Рис. 13.2.1 Схема боевого порядка артиллерийского дивизиона

Наблюдательные пункты подразделяются на командно-наблюдательные, вспомогательные и запасные в зависимости от своего назначения и должны быть незаметными для противника, иметь удобные и скрытые подступы, допускать размещение личного состава, приборов и средств связи. Они могут быть подвижными на специальных машинах.

Командно-наблюдательный пункт предназначен для ведения разведки противника и местности, управления огнем и маневром подразделений, наблюдения за действиями общевойсковых подразделений и поддержания взаимодействия с ними. Командно-наблюдательный пункт дивизиона выбирается и развертывается на местности или в командирской машине на направлении сосредоточения основных усилий общевойсковой части, которой дивизион придан или которую поддерживает, на удалении от переднего края противника, исключающем поражение личного состава КНП огнем средств ближнего боя. КНП должен позволять дивизиону вести разведку противника на глубину решаемых задач, а наблюдение за местностью в полосе действия общевойсковой части и его целесообразно размещать совместно или вблизи КНП командира общевойскового подразделения. На КНП находится командир дивизиона (батареи, взвода управления) с необходимыми для разведки и управления силами и средствами.

Передовой НП предназначен для ведения разведки противника и местности непосредственно перед фронтом передовых общевойсковых подразделений, поддержания связи с ними и обслуживания стрельбы дивизиона (батареи) по целям, не наблюдаемым с КНП.

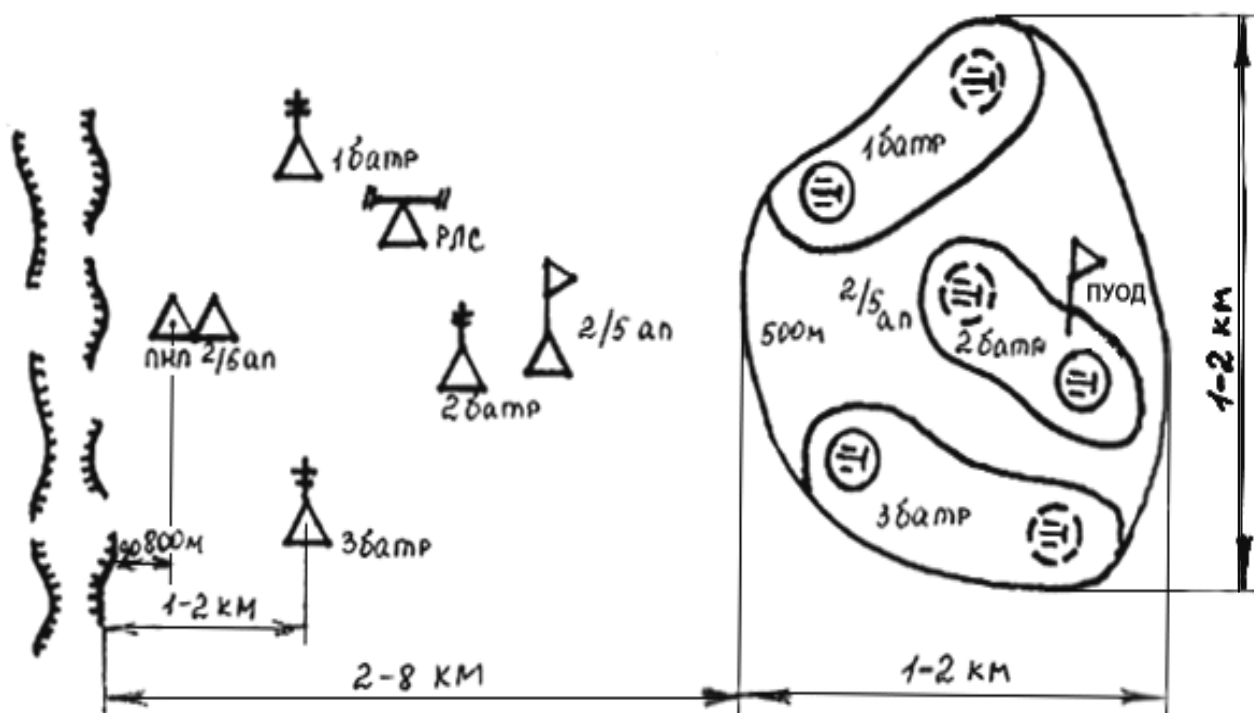
Боковой НП предназначен для ведения разведки противника и местности, обслуживания стрельбы, наблюдения за действиями общевойсковых подразделений в районах не наблюдаемых с КНП и ПНП, и для организации сопряженного наблюдения.

Запасной НП выбирается на случай вынужденного оставления КНП.

Пункт управления огнем дивизиона (ПУОД) предназначен для подготовки стрельбы и управления огнем дивизиона и размещается в КШМ вблизи огневой позиции одной из батарей. В его состав входит начальник штаба дивизиона с группой управления. В районе ПУОД развертывается метеорологический пост дивизиона.

В наступлении обычно назначается **основной и запасный районы ОП**. Удаление основного района ОП от переднего края своих войск составляет 2 – 6 км от передовых подразделений (переднего края обороны). Размеры района ОП дивизиона должны исключать одновременное поражение одним ядерным боеприпасом сверхмалой мощности одновременно нескольких подразделений и обычно составляют 1 – 2 км по фронту и глубине. На удалении 3 – 4 км от основного района ОП дивизиону может быть назначен запасный район ОП. Его выбирают на танкоопасном направлении, в стороне от основного района ОП и подготавливают его в полном объеме. В пределах района ОП дивизиона выбираются и подготавливаются ОП батарей, расстояние между которыми должно составлять не менее 500 м.

Боевой порядок артиллерийской батареи состоит из боевых порядков огневых взводов, КНП, а при необходимости и наблюдательного пункта (передового или бокового). При назначении батарее района огневой позиции в нем подготавливают две – три огневые позиции. В наступлении батарее обычно назначают основную и запасную ОП.

Боевой порядок огневой взвода состоит из орудий, расположенных на ОП.

Огневая позиция – участок местности, занятый или подготовленный к занятию огневыми взводами батареи (взводом, орудием) для ведения огня и включает: места для орудий и боеприпасов, машины (пункта управления) старшего офицера батареи, укрытий для личного состава, окопов для самообороны, наблюдательного поста, тягачей и машин с боеприпасами.

Огневая позиция может быть основной, запасной, временной, а также открытой и закрытой.

Основная ОП – предназначена для выполнения основных огневых задач во всех видах боя.

Запасная ОП – предназначена для маневра батареи при преднамеренном или вынужденном оставлении основной огневой позиции. Ее удаление от основной ОП должно составлять не менее 500 м. Маневр на запасную ОП, как правило, совершается для поддержки контратак и для решения задач в интересах соседей.

Закрытой называется ОП, на которой орудия во время стрельбы укрыты от наземного наблюдения противника.

Открытой называется ОП, на которой материальная часть не укрыта от наземного наблюдения противника или, будучи укрытой и замаскированной, становится наблюдаемой с началом ведения огня.

Временный район ОП (временная ОП) может назначаться для выполнения отдельных огневых задач.

Наблюдательные пункты и огневые позиции должны быть оборудованы в инженерном отношении и тщательно замаскированы.

Инженерное оборудование боевого порядка батареи (рис. 13.2.2) заключается в расчистке секторов обзора и обстрела, устройстве сооружений для наблюдения, оборудовании окопов для материальной части, окопов и укрытий для техники, боеприпасов, личного состава и ходов сообщений.



Рис. 13.2.2 Схема инженерного оборудования огневой позиции батареи буксируемых орудий (вариант): 1 – окоп для орудия; 2 – перекрытая щель; 3 – окоп для машины старшего офицера батареи 1В110; 4 – погребок для боеприпасов; 5 – открытое сооружение для командира огневой взвода; 6 – пункт водоснабжения; 7 – укрытие для агрегата АБ-1; 8 – открытое сооружение для наблюдательного поста; 9 – окоп для самообороны; 10 – блиндаж; 11 – убежище; 12 – укрытие для тягача и других транспортных средств; 13 – противотанковое минное поле

13.3 Ведение огня артиллерией. Виды огня артиллерии

Ведение огня артиллерией

При выполнении огневых задач применяют следующий порядок ведения огня: огонь одиночными выстрелами, методический огонь, беглый огонь и огонь залпами.

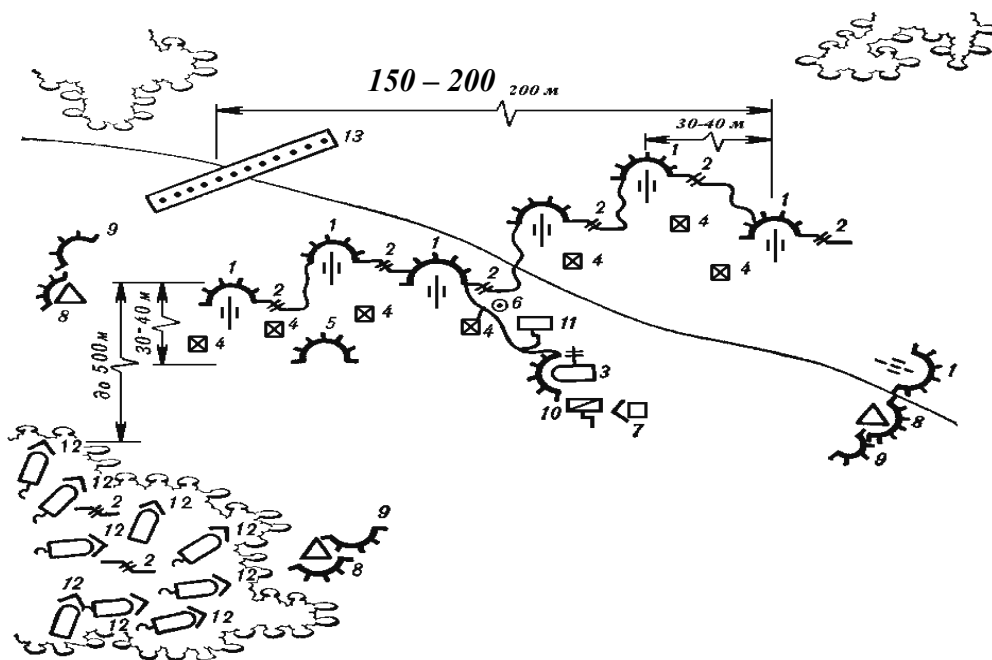
Огонь одиночными выстрелами ведут орудием.

Методический огонь могут вести орудием, взводом или батареей. Если методический огонь ведет одно орудие, то оно выпускает назначенное количество снарядов с указанным в команде темпом. При стрельбе взводом (батареей) все орудия производят выстрелы по очереди, справа налево с соблюдением указанного в команде темпа огня между выстрелами соседних орудий; при этом не готовое к выстрелу очередное орудие пропускается.

Беглый огонь ведут орудием, взводом или батареей с максимальной скорострельностью без нарушения установленного для данной системы режима огня и не в ущерб точности наводки.

Огонь залпами ведут взводом или батареей, а при стрельбе из боевых машин РА – и одной машиной, при этом выстрелы производят одновременно всеми орудиями.

Виды огня артиллерии

При выполнении огневых задач в **бою** артиллерийские подразделения могут самостоятельно применять следующие виды огня:

- огонь по отдельной цели;
- сосредоточенный огонь;
- одинарный неподвижный и подвижный заградительный огонь;
- массированный огонь в составе артиллерийской группы или совместно с ней;
- глубокий неподвижный и двойной заградительный огонь;
- последовательное сосредоточение огня;
- огневой вал;
- подвижная огневая зона.

Виды огня артиллерии в наступлении

В наступлении применяются следующие виды огня.

1 **Огонь по отдельной цели** – это огонь батареи, взвода или орудия ведущийся самостоятельно с закрытой ОП или прямой наводкой.

2 **Сосредоточенный огонь** – это огонь, ведущийся несколькими дивизионами (батареями) по одной цели – одновременно.

3 **Массированный огонь** – это огонь всей или большей части артиллерии соединения, ведущийся одновременно по важнейшей группировке противника с целью нанесения ей максимальных потерь в кратчайшие сроки.

4 **Последовательное сосредоточение огня (ПСО)** – это сосредоточенный огонь по целям перед фронтом и на флангах своих, атакующих войск, последовательно переносимый с рубежа на рубеж по мере их продвижения.

ПСО – является одним из методов артиллерийской поддержки наступления общевойсковых подразделений и применяется при прорыве подготовленной или поспешно занятой обороны, состоящей из отдельных оборонительных позиций (опорных пунктов).

ПСО – производится по рубежам на глубину обороны батальонов первого эшелона противника (т.е. до 3 км).

Рубежи для ведения огня назначаются с учетом построения обороны противника по районам расположения основных целей. Первый рубеж назначают по целям, находящимся на переднем крае обороны противника. Последующие рубежи назначаются через 300 – 600 м один от другого.

5 **Огневой вал (ОГВ)** – это сплошная огневая завеса перед фронтом своих войск, атакующих войск, последовательно переносимая с рубежа на рубеж по мере их продвижения.

ОГВ применяется при прорыве заблаговременно подготовленной и развитой в инженерном отношении обороны противника, состоящей из сплошных траншей, густо насыщенной различными огневыми средствами, недостаточно полно и точно вскрытой, а также в том случае, когда имеется достаточное количество артиллерии и боеприпасов.

Основной задачей ОГВ является подавление живой силы и огневых средств противника непосредственно перед атакующими подразделениями.

6 **Подвижная огневая зона (ПогЗ)** – это глубокая сплошная огневая завеса, создаваемая одновременно на трех и более рубежах перед фронтом своих атакующих войск и смещается в глубину по мере их продвижения. Условием применения ПогЗ является наличие значительной группировки артиллерии от трех адн и более.

Виды огня артиллерии в обороне

В зависимости от решаемых тактических задач общевойсковыми подразделениями при ведении оборонительного боя, артиллерийские подразделения могут самостоятельно применять следующие виды огня:

- огонь по отдельной цели;
- сосредоточенный огонь;
- одинарный неподвижный и подвижный заградительный огонь, и могут привлекаться в составе артиллерийской группы или совместно с ней к ведению:
 - массированного огня;
 - глубокого неподвижного и двойного заградительного огня.

Неподвижный заградительный огонь (НЗО) – сплошная огневая завеса, создаваемая на одном рубеже перед фронтом атакующего или контратакующего противника. Применяется для отражения атаки пехоты и танков противника непосредственно на передний край наших войск, для прикрытия открытых флангов, брешей, промежутков, стыков и рубежей развертывания для контратак. Готовится как правило заблаговременно на вероятных направлениях атак противника.

НЗО – имеет целью не допустить продвижения атакующих танков, БМП и БТР, расстроить боевой порядок противника и создать выгодные условия для его поражения сосредоточенным огнем с закрытой ОП, стрельбой высокоточными боеприпасами и огнем прямой наводкой.

Огонь открывают в момент подхода танков и пехоты к рубежу НЗО и ведут до тех пор, пока пехота не будет отсечена от танков и не прекратит атаку. Принято обозначать НЗО названием деревьев "Дуб", "Липа", "Акация" и т.п.

Подвижный заградительный огонь (ПЗО) – это сплошная огневая завеса, создаваемая на одном (одинарный ПЗО), или на нескольких рубежах (двойной) на пути движения танков БМП, БТР противника и последовательно переносимая на другие назначенные рубежи по мере выхода основной массы танков из зоны огня.

Привлекают артиллерию калибра 100 мм и крупнее. Наименование рубежей осуществляют по названиям хищных зверей, например "Волк", "Тигр", порядковый номер начинается с дальнего, т.е. "Тигр-1", "Тигр-2".

13.4 Задачи, выполняемые артиллерией в огневом поражении противника

Задачи, выполняемые артиллерией в огневом поражении противника в наступлении

Задачи по огневому поражению противника в наступлении дивизион (батарея) выполняют в периоды:

- артиллерийской подготовки наступления;
- артиллерийской поддержки наступающих войск.

Артиллерийская подготовка наступления проводится в целях нанесения противнику заданного ущерба и изменения соотношения в силах и средствах до уровня, обеспечивающего необходимое превосходство над ним. Она начинается в назначенное время и проводится до выхода подразделений первого эшелона на рубеж перехода в атаку.

Артиллерийская поддержка наступающих войск проводится в целях удержания созданного соотношения (требуемого превосходства) в силах и средствах, обеспечения заданных темпов наступления, воспреещения маневра и восстановления нарушенных систем огня и управления противника. Она начинается с выходом подразделений на рубеж перехода в атаку по сигналу старшего начальника и осуществляется на всю глубину боевой задачи.

При отражении контратак противника его огневое поражение осуществляется по периодам огневого поражения противника в обороне.

Задачи, выполняемые артиллерией в огневом поражении противника в обороне

Задачи по огневому поражению противника в обороне дивизион (батарея) выполняет при проведении:

- артиллерийской подготовки отражения наступления противника;
- артиллерийской поддержки обороняющихся войск.

При проведении контратак огневое поражение противника осуществляется по периодам:

- артиллерийская подготовка контратаки;
- артиллерийская поддержка контратакующих войск.

Дивизион (батарея) может привлекаться к участию в ответном (ответно-встречном) и последующих массированных огневых ударах и к артиллерийской контрподготовке.

Дивизион может действовать в составе артиллерийской группы или в непосредственном подчинении командира общевойсковой части. Дивизион из состава артиллерийской группы может назначаться для поддержки общевойсковой части или оставаться подручным у командира группы. Как правило, самоходный дивизион придается общевойсковому подразделению, действующему в полосе обеспечения в качестве передового отряда или обороняющемуся на передовой позиции, а также составляющему арьергард при выходе из боя и отходе.

Батарея действует, как правило, в составе дивизиона. Она может назначаться для поддержки общевойскового подразделения, а при выходе из боя и отходе – включаться в состав подразделений прикрытия или походного охранения.

Штатное артиллерийское подразделение батальона (минометная батарея) остается в подчинении его командира и выполняет задачи по поддержке рот 1-го эшелона.

Дивизион (батарея), привлекаемый к *артиллерийской контрподготовке*, поражает средства ядерного и химического нападения, артиллерийские и минометные батареи, батареи РСЗО, подразделения прежде всего танковые, изготовившиеся для наступления, пункты управления.

Огневые задачи по поражению назначенных целей дивизион (батарея) выполняет в соответствии с таблицей огня. Открытие огня осуществляется по команде (сигналу) старшего артиллерийского командира.

Артиллерийская подготовка отражения наступления противника проводится в целях срыва (дезорганизации) его выдвижения, развертывания и перехода в атаку, нанесения ущерба частям и подразделениям первого эшелона. Она продолжается до перехода противника в атаку.

Артиллерийская поддержка обороняющихся войск проводится в целях нанесения противнику максимального ущерба и воспреещения его прорыва в глубину обороны. Она продолжается на всем протяжении оборонительного боя подразделений.

Задачи по огневому поражению противника при проведении контратаки дивизион (батарея) выполняет по периодам:

- артиллерийская подготовка контратаки;
- артиллерийская поддержка контратаки.

В период **артиллерийской подготовки контратаки** дивизион уничтожает и подавляет противотанковые и другие огневые средства, танки, живую силу противника на направлении контратаки, а также вновь выявленные артиллерийские и минометные батареи.

Артиллерийская поддержка контратаки осуществляется сосредоточенным огнем и огнем по отдельным целям.

После проведения контратаки и восстановления положения командир дивизиона ставит задачу на подготовку огня для закрепления захваченного рубежа, организует смену огневых позиций и их инженерное оборудование.

**ОСНОВЫ ОРГАНИЗАЦИИ БОЯ И БОЕВЫХ
ДЕЙСТВИЙ АРТИЛЛЕРИИ****14.1 Управление общевойсковыми и артиллерийскими
подразделениями. Понятие "организация боя",
как составная часть управления подразделениями**

Управление *общевойсковыми* подразделениями заключается в целенаправленной деятельности командира батальона (роты), его заместителей и штаба батальона по поддержанию боевой готовности подразделений, подготовке их к бою и руководству ими при выполнении поставленных задач.

Управление подразделениями включает: организацию и осуществление мероприятий по повышению (поддержанию) боевой готовности подразделений и обеспечению (восстановлению) их боеспособности; непрерывное добывание, сбор, обобщение, анализ и оценку данных обстановки; принятие решения; постановку задач подчиненным; организацию и поддержание взаимодействия; организацию и выполнение мероприятий по политической работе и всестороннему обеспечению; организацию управления; практическую работу в подчиненных подразделениях по руководству их непосредственной подготовкой к бою; организацию выполнения поставленных задач в ходе боя и другие мероприятия. Оно должно быть устойчивым, непрерывным, оперативным, скрытым и осуществляться так, чтобы необходимая степень централизации сочеталась с предоставлением подчиненным инициативы в определении способов выполнения поставленных задач. *Основой управления является решение командира.*

Командир батальона (роты) несет полную и единоличную ответственность за боевую готовность, подготовку подчиненных ему подразделений, правильное их применение и успешное выполнение ими боевых задач в установленные сроки. Он **обязан** своевременно принимать решение на бой, ставить задачи подчиненным подразделениям, организовывать взаимодействие и всестороннее обеспечение, а также непосредственную подготовку подразделений к бою, твердо управлять ими, настойчиво добиваясь выполнения поставленных задач. Это требует от него высоких организаторских способностей, сильной воли и личной смелости, глубокого знания характера современного боя, средств и способов вооруженной борьбы. Командир батальона (роты) управляет подразделениями путем отдачи устных боевых приказов, распоряжений, а также командами и сигналами. Приказы, распоряжения и команды должны отдаваться кратко и предельно ясно. Он обязан немедленно докладывать командиру полка (батальона) о выполнении боевой задачи, новых сведениях о противнике, резком изменении обстановки перед фронтом и на флангах своего подразделения, а при необходимости – о потерях и обеспеченности ракетами, боеприпасами и горючим. В решающие моменты боя командир батальона (роты) должен находиться на наиболее важном направлении и своевременно оказывать личное влияние на ход боя имеющимися в его распоряжении силами и средствами.

Управление *артиллерийскими* подразделениями – это целенаправленная деятельность командиров и штабов по поддержанию боевой готовности подразделений, подготовке их к боевым действиям и руководству ими при выполнении поставленных задач.

Управление включает: организацию и осуществление мероприятий по повышению (поддержанию) боевой готовности подразделений и обеспечению (восстановлению) их боеспособности; непрерывное добывание, сбор, изучение, отражение, обобщение, анализ и оценку данных обстановки; принятие решения; постановку задач подчиненным; планирование боевых действий; организацию и поддержание взаимодействия; руководство непосредственной подготовкой подразделений к боевым действиям; практическую работу в подчиненных подразделениях по организации выполнения поставленных задач, подготовке командиров, штаба и личного состава подразделений к боевым действиям и оказанию им необходимой помощи; непосредственное управление подразделениями и их огнем в ходе боевых действий.

Управление должно быть устойчивым, непрерывным, оперативным, скрытым и осуществляться так, чтобы необходимая степень централизации сочеталась с предоставлением подчиненным инициативы в определении способов выполнения поставленных задач. Это достигается четкой организацией работы на пунктах управления; слаженностью боевых расчетов и полной взаимозаменяемостью внутри них; организацией и непрерывным осуществлением добывания, сбора, обработки и доведения данных обстановки; правильным уяснением полученной задачи и всесторонней оценкой обстановки; своевременным принятием (уточнением) решения и четкой постановкой задач подчиненным; умелым расположением, скрытым размещением и своевременным перемещением пунктов управления, их тщательной маскировкой, инженерным оборудованием, охраной и обороной; своевременной организацией и готовностью при необходимости передачи управления с одного пункта управления на другой и восстановления нарушенного управления; наличием устойчивой системы связи с подчиненными, взаимодействующими подразделениями и со старшим командиром (начальником) за счет комплексного и рационального использования всех имеющихся средств связи; четкой организацией передачи информации с учетом ее срочности; умелым использованием средств автоматизированного управления войсками (АСУВ) и дублирующих средств; соблюдением порядка и правил ведения переговоров по техническим средствам связи, использования таблиц позывных, сигналов, переговорных таблиц и кодированных карт; максимальным сокращением переговоров открытым текстом; проведением мероприятий по защите своих радиоэлектронных средств от радиоэлектронного подавления и высокоточного оружия противника.

Командир артиллерийского подразделения несет полную ответственность за боевую готовность, подготовку подразделения, успешное выполнение им поставленных задач в установленные сроки, а также за обучение и воспитание, воинскую дисциплину, моральное состояние и психологическую подготовку личного состава. Он должен уверенно управлять подразделением, проявляя смелость, инициативу, непоколебимую решимость выполнить поставленную задачу, невзирая ни на какие трудности и даже угрозу самой жизни, внушая эту решимость подчиненным.

Командир дивизиона (батареи) обязан: постоянно знать обстановку, иметь надежную связь с подчиненными подразделениями; знать их положение, состояние и возможности, порядок применения средств автоматизированного управления; организовывать и лично вести разведку, проводить пристрелку целей, наблюдать за ходом боя и результатами

стрельбы; поддерживать непрерывное взаимодействие с общевойсковыми подразделениями; своевременно принимать решение и ставить задачи подчиненным, подавать команды (сигнала) для вызова (открытия), переноса и прекращения огня, осуществлять контроль выполнения огневых задач; организовывать политическую работу и управление, всестороннее обеспечение боевых действий, защиту от высокоточного и зажигательного оружия, проведение мероприятий для достижения обмана противника; своевременно докладывать старшему командиру (начальнику) о выполнении поставленных задач, открытии и прекращении огня по целям и расходе боеприпасов, перемещении в новые районы, изменении обстановки, о потерях и обеспеченности материальными средствами; быть в готовности в случае необходимости принять на себя управление огнем артиллерийской группы (дивизиона), в состав которого входит дивизион (батарея), принимать меры к немедленному восстановлению нарушенного управления и добиваться неуклонного выполнения поставленных задач.

Как видно из вышеуказанного состава задач управления подразделениями понятие "организация боя" является одной из главных на этапе осуществления боевых действий. Организация боя предполагает знание командиром соответствующего подразделения сущности и последовательности работы, необходимой для качественной и надежной подготовки к ведению боевых действий.

14.2 Последовательность и содержание работы общевойскового командира по организации боя

Работу по организации боя командир батальона (роты) проводит, как правило, на местности, а когда обстановка не позволяет выехать на местность, эта работа проводится по карте (на макете местности). Однако и в этом случае командир батальона (роты) должен изыскать возможность для уточнения задач подразделениям и организации взаимодействия на местности.

Последовательность работы командира батальона (роты) по организации боя зависит от конкретной обстановки, полученной задачи и наличия времени. Работу по организации боя он начинает, как правило, с получением боевого приказа (боевого, предварительного боевого распоряжения) или после объявления командиром полка (батальона) решения на бой.

С получением боевого приказа или боевого распоряжения командир батальона (роты) уясняет задачу, определяет мероприятия, которые необходимо провести немедленно для быстрой подготовки подразделений к выполнению полученной задачи, производит расчет времени, ориентирует своих заместителей и командиров подразделений о предстоящих действиях, дает начальнику штаба указания по подготовке подразделений к выполнению боевой задачи, по организации разведки, о времени и порядке работы на местности (командир роты дает указания командирам штатных и приданных подразделений по подготовке к выполнению боевой задачи, о времени и порядке работы на местности), оценивает обстановку, единолично принимает решение, докладывает его командиру полка (батальона), проводит рекогносцировку, отдает устный боевой приказ, организует взаимодействие и дает указания по организации всестороннего обеспечения боя и управления. Затем он руководит непосредственной подготовкой подразделений к бою и в установленное время докладывает командиру полка (батальона) о готовности батальона (роты) к выполнению боевой задачи. В том случае, когда получено только предварительное боевое распоряжение, работа командира батальона (роты) по организации боя проводится в той же последовательности, как и в первом случае, с той лишь разницей, что после оценки обстановки командир батальона (роты) определяет замысел боя, докладывает его командиру полка (батальона), знакомит с ним своих заместителей, отдает устные предварительные боевые распоряжения командирам подразделений и дает указания по организации взаимодействия, всестороннего обеспечения боя, управления и политической работы. С получением боевого приказа командир батальона (роты) завершает принятие решения, проводит рекогносцировку, отдает устный боевой приказ и организует взаимодействие. Затем он руководит непосредственной подготовкой подразделений к бою и в установленное время докладывает командиру полка (батальона) о готовности батальона (роты) к выполнению боевой задачи. В зависимости от обстановки и наличия времени последовательность работы командира батальона (роты) по организации боя может быть и другой. Во всех случаях работу по организации боя он должен проводить так, чтобы обеспечить непрерывное управление подразделениями, своевременное принятие решения, постановку задач и предоставить большую часть времени подчиненным подразделениям на подготовку к выполнению задачи.

При уяснении полученной задачи командир батальона (роты) должен понять цель предстоящих действий, замысел старшего командира (особенно способы разгрома противника), задачу, место в боевом порядке и роль батальона (роты) в бою, задачи соседей и порядок организации взаимодействия с ними, а также время готовности к выполнению задачи.

При оценке обстановки командир батальона (роты) должен изучить: состав, положение, состояние, степень защищенности, возможные пути выдвижения и рубежи развертывания, систему огня и заграждений, сильные и слабые стороны противника и возможный характер его действий; состав, положение, состояние, возможности, защищенность и обеспеченность своих подразделений; состав, положение, характер действий соседей и условия взаимодействия с ними; характер местности и ее влияние на действия подразделений, а также наиболее вероятные направления действий низко летящих самолетов и вертолетов противника; радиационную, химическую и биологическую (бактериологическую) обстановку.

Кроме того, при оценке обстановки учитываются состояние погоды, время года, суток и их влияние на подготовку и ведение боя. В результате оценки обстановки командир батальона (роты) делает выводы, производит необходимые тактические расчеты и намечает отдельные элементы решения.

Решение командир батальона (роты) принимает единолично на основе уяснения полученной задачи и оценки обстановки. В решении он определяет:

- замысел боя;
- боевые задачи подразделениям;
- основные вопросы взаимодействия;
- организацию управления.

Кроме того, в решении могут определяться задачи по видам обеспечения и политической работе. Основу решения составляет замысел боя, в котором определяются:

- направление сосредоточения основных усилий;

- способы разгрома противника (какого противника, где, в какой последовательности и как разгромить с указанием порядка огневого поражения и мер по его обману);

- боевой порядок.

Решение командир батальона (роты) оформляет на своей рабочей карте.

Боевые задачи подразделениям обычно доводятся перед боем боевым приказом, а в ходе боя – боевыми распоряжениями.

В боевом приказе командир батальона (роты) указывает:

в первом пункте – краткие выводы из оценки противника;

во втором пункте – объекты и цели, поражаемые средствами старшего командира на направлении предстоящих действий, а также задачи соседей и разграничительные линии с ними;

в третьем пункте – боевую задачу батальона (роты) и замысел боя;

в четвертом пункте – после слова "**приказываю**" ставятся боевые задачи:

- мотострелковым (танковым) ротам (взводам) 1-го эшелона, в том числе приданным;
- мотострелковым (танковым) ротам (взводам) 2-го эшелона или резерва;
- бронегруппам и огневым засадам;
- подразделениям артиллерии и другим огневым средствам, в том числе приданным;
- орудиям и танкам, выделенным для стрельбы прямой наводкой;
- зенитному подразделению;
- другим подразделениям усиления;

в пятом пункте – расход ракет и боеприпасов на выполнение боевой задачи;

в шестом пункте – время готовности к выполнению задачи;

в седьмом пункте – место командно-наблюдательного пункта и заместителей.

В боевом распоряжении командир батальона (роты) указывает – краткие выводы из оценки противника; объекты, поражаемые в интересах роты (взвода) средствами старшего командира: боевую задачу роте (взводу) и время готовности к действиям. При необходимости в боевом распоряжении могут указываться задачи соседей и другие данные.

В предварительном боевом распоряжении командир батальона (роты) обычно указывает: сведения о противнике; объекты, поражаемые в интересах роты (взвода) средствами старшего командира; боевую задачу роте (взводу) со степенью детализации, соответствующей принятому решению, на время отдачи предварительного боевого распоряжения; время готовности и основные мероприятия по подготовке к бою; время и способы доведения задач и другие данные.

Взаимодействие командир батальона (роты) организует с участием своих заместителей (заместителя), командиров рот (взводов), отдельных и приданных подразделений. Оно организуется обычно на местности на глубину видимости, а по карте (на макете местности) на всю глубину боевой задачи. При организации взаимодействия командир батальона (роты) должен согласовать усилия штатных, приданных и поддерживающих подразделений по выполнению поставленной задачи; добиться единого понимания всеми командирами цели боя, боевых задач и способов их выполнения; наметить и согласовать варианты действий подразделений и меры по обману противника, исходя из характера его возможных действий, а также указать сигналы оповещения, управления и взаимодействия.

Организация взаимодействия может осуществляться *методом указаний* командира батальона (роты) или *методом докладов* командиров подчиненных подразделений с последовательной отработкой действий своих подразделений по задачам, времени, месту и розыгрышем основных тактических эпизодов по возможным вариантам действий. В условиях крайне ограниченного времени взаимодействие организуется методом указаний.

В ходе боя взаимодействие осуществляется непрерывно, постоянно уточняется, а при резких изменениях обстановки организуется заново.

Практическая работа командира батальона (роты) в подчиненных подразделениях проводится в целях их своевременной и полной подготовки к бою. Командир проверяет точность выполнения отданного боевого приказа, знание подчиненными противостоящего противника и своих задач; определяет соответствие принятых командирами рот (взводов) решений общему замыслу боя и поставленным боевым задачам; разбирает совместно с подчиненными целесообразные способы выполнения задач; организует и проводит мероприятия по подготовке к бою: контролирует выполнение мероприятий по организации огневого поражения, взаимодействия, управления и всестороннего обеспечения, готовность подразделений приступить к выполнению боевых задач в точно установленное время; оказывает помощь в обеспечении подчиненных всем необходимым, устраняет на месте выявленные недостатки.

14.3 Последовательность и содержание работы артиллерийского командира по организации боевых действий артиллерии

Работу по организации боевых действий командир дивизиона (батареи), как правило, проводит на местности, а когда обстановка не позволяет организовывать ее на местности по карте. В последующем по возможности задачи подразделениям уточняются на местности. *Последовательность работы командира дивизиона (батареи)* по организации боевых действий зависит от конкретной обстановки, полученной задачи и наличия времени. Задачу он получает от старшего артиллерийского командира (начальника), а если дивизион (батарея) придан общевойсковой части (подразделению) или поддерживает ее, то и от командира этой части (подразделения). С получением задачи командир дивизиона (батареи) уясняет ее, определяет мероприятия, которые необходимо провести немедленно для быстрой подготовки подразделений к выполнению полученной задачи, производит расчет времени, организует подготовку подразделений к боевым действиям, разведку противника и района огневых позиций, оценивает обстановку, принимает решение и доводит его до своих заместителей и командиров подразделений, организует всестороннее обеспечение боевых действий и управление, участвует в рекогносцировке и организации взаимодействия, проводимых старшим командиром (начальником), отдает боевой приказ,

проводит практическую работу по подготовке подразделений к боевым действиям и в установленное время докладывает старшему командиру (начальнику) о готовности к выполнению задачи.

При уяснении полученной задачи командир дивизиона (батареи) должен понять: боевую задачу и замысел командира общевойсковой части (подразделения), которой дивизион (батарея) придан или которую поддерживает; объекты (цели), поражаемые средствами старших командиров (начальников) на направлении действий общевойсковой части (подразделения); задачи соседей и порядок взаимодействия с ними; задачи дивизиона (батареи) по огневому поражению противника; районы огневых позиций и рубежи (районы) командно-наблюдательных пунктов (рубежи развертывания, районы сосредоточения); основное направление стрельбы, способ определения установок для стрельбы на поражение; порядок обеспечения боеприпасами; время и порядок выдвижения дивизиона (батареи) в назначенный район, порядок маневра в ходе боя; время готовности к выполнению задачи.

При расчете времени командир дивизиона (батареи) определяет общее время, которым располагает дивизион (батарея) для подготовки к выполнению задач, и с учетом мероприятий, проводимых старшим командиром (начальником), назначает сроки проведения основных мероприятий по подготовке боевых действий.

При организации подготовки подразделений к боевым действиям командир дивизиона указывает начальнику штаба мероприятия по подготовке личного состава, вооружения, техники и боеприпасов; порядок пополнения запасов материальных средств; время и порядок работы по организации боевых действий на местности; другие мероприятия, которые необходимо провести для быстрой подготовки подразделений к выполнению полученной задачи. Командир батареи дает указания командирам взводов по подготовке к выполнению полученной задачи и о времени и порядке работы на местности. Задачи по организации разведки противника командир (начальник штаба) дивизиона ставит начальнику разведки дивизиона (командир батареи – командиру взвода управления), по разведке района огневых позиций – начальнику артиллерийской разведывательной группы.

При оценке обстановки командир дивизиона (батареи) уясняет состав, положение и возможный характер действий противника, положение, состояние, обеспеченность подразделений дивизиона (батареи), изучает характер местности и ее влияние на боевые действия дивизиона (батареи), радиационную, химическую и биологическую (бактериологическую) обстановку, учитывает состояние погоды, время года и суток.

Решение командир дивизиона (батареи) принимает на основе уяснения полученной задачи и выводов из оценки обстановки. В решении он определяет: батареи для поддержки общевойсковых подразделений; огневые задачи батареям; районы огневых позиций (огневые позиции) и места командно-наблюдательных пунктов, сроки и порядок их занятия и перемещения в ходе боя; основные мероприятия по всестороннему обеспечению боевых действий и меры по обману противника; организацию управления.

Командир противотанкового артиллерийского дивизиона (батареи) в решении определяет: боевой порядок на рубежах развертывания; задачи батареям (взводам); районы сосредоточения и рубежи развертывания, полосы огня и дополнительные секторы обстрела, порядок перемещения в ходе боя; основные мероприятия по всестороннему обеспечению боевых действий; организацию управления.

Решение командир дивизиона (батареи) оформляет на своей рабочей карте, а задачи по всестороннему обеспечению боевых действий, защите от высокоточного и зажигательного оружия ставит отдельными распоряжениями.

При организации защиты от высокоточного и зажигательного оружия командир дивизиона (батареи) отдает распоряжения, в которых указывает: мероприятия, проводимые на огневых позициях, командно-наблюдательных пунктах и в ходе передвижения подразделений по защите от высокоточного и зажигательного оружия; порядок действий в случае применения этого оружия; силы и средства для ликвидации последствий воздействия высокоточным и зажигательным оружием противника.

При организации управления командир дивизиона (батареи) указывает места и время развертывания пунктов управления, порядок их перемещения и распределения личного состава по пунктам управления; организацию и порядок поддержания связи; способы и сроки представления донесений; порядок восстановления управления дивизионом (батареями) в случае выхода из строя пунктов (управления дивизиона (батареи)); порядок применения средств автоматизации управления.

Задачи подразделениям доводятся боевым приказом, а в ходе боя – боевыми распоряжениями и командами.

В боевом приказе командир дивизиона (батареи) указывает:

в первом пункте – краткие выводы из оценки противника;

во втором пункте – объекты (цели), поражаемые средствами старших командиров (начальников) на направлении действий общевойсковой части (подразделения), и рубеж безопасного удаления;

в третьем пункте – боевую задачу общевойсковой части (подразделения); задачи соседей и разграничительные линии с ними, задачу дивизиона (батареи), место в группировке артиллерии и кого поддерживает, основное направление стрельбы, способ определения установок для стрельбы на поражение, порядок выдвижения, развертывания и перемещения в ходе боя;

в четвертом пункте – после слова "**приказываю**" – задачи батареям (взводам);

в пятом пункте – расход боеприпасов;

в шестом пункте – время готовности к выполнению задачи;

в седьмом пункте – место командно-наблюдательного пункта дивизиона (батареи) и пункта управления огнем дивизиона, на кого возлагается управление дивизионом (батареями) в случае выхода из строя командно-наблюдательного пункта.

Командир противотанкового артиллерийского дивизиона (батареи) во втором пункте боевого приказа указывает задачи, выполняемые противотанковыми средствами старшего командира (начальника), а в третьем пункте – задачу дивизиона (батареи), районы сосредоточения, рубежи развертывания, полосы огня, маршруты выдвижения, боевой порядок на каждом рубеже развертывания.

Командир артиллерийского дивизиона отдает боевой приказ обычно в районе командно-наблюдательного пункта, указав предварительно условное наименование местных предметов и ориентиры. Командир артиллерийской батареи может ставить задачи: взводу управления – в районе командно-наблюдательного пункта; огневым взводам – в районе огневых позиций. Командир противотанкового артиллерийского дивизиона (батареи) отдает боевой приказ обычно в районе сосредоточения и уточняет задачи на каждом рубеже развертывания.

Устный боевой приказ, отданный командиром дивизиона, записывает начальник штаба дивизиона или один из офицеров штаба. Отданные командиром и начальником штаба дивизиона распоряжения в кратком виде записываются в журнал учета отданных и полученных распоряжений и донесении.

В боевом распоряжении командир дивизиона (батареи) обычно указывает краткие выводы из оценки противника; объекты, поражаемые в интересах части (подразделения) средствами старшего командира (начальника); боевую задачу общевойсковой части (подразделения); задачи батарей (взводов) и время готовности к их выполнению, а при необходимости и другие данные. Командир дивизиона (батареи), приданного общевойсковой части (подразделению) или назначенного для ее поддержки, после получения задачи от старшего артиллерийского командира (начальника) обязан прибыть к командиру общевойсковой части (подразделения) и быть готовым доложить ему: состав, положение, состояние и обеспеченность дивизиона (батареи); полученные задачи и установленный расход боеприпасов, огневые возможности дивизиона (батареи); назначенные районы огневых позиций и командно-наблюдательных пунктов, время и порядок их занятия, порядок перемещения в ходе боя; время готовности к открытию огня.

В установленное время командир дивизиона (батареи) участвует в рекогносцировке, проводимой командиром общевойсковой части (подразделения), и в организации взаимодействия, согласовывает огневые задачи и порядок маневра подразделений дивизиона (батареи) с действиями общевойсковых подразделений.

В ходе рекогносцировки и организации взаимодействия командир дивизиона (батареи) должен уяснить на местности: условные наименования местных предметов и ориентиры; положение противника и своих войск; задачи общевойсковой части (подразделения) и решение ее командира; задачи дивизиона (батареи); место командного (командно-наблюдательного) пункта командира общевойсковой части (подразделения) и порядок его перемещения, места ложных огневых позиций и порядок их использования; способы целеуказания, порядок поддержания связи, сигналы вызова, переноса и прекращения огня.

Командир противотанкового артиллерийского дивизиона (батареи), назначенный командиром противотанкового резерва, согласовывает также действия дивизиона (батареи) с действиями подвижного отряда заграждений и других подразделений при отражении атак (контратак) танков противника.

Кроме того, командир дивизиона (батареи) организует взаимодействие подразделений с приданными или назначенными для обслуживания стрельбы подразделениями артиллерийской разведки, а также между подразделениями дивизиона (батареи). Порядок взаимодействия командир дивизиона (батареи) доводит до подчиненных командиров, как правило, после отдачи боевого приказа.

До начала ведения боевых действий командир дивизиона (батареи) проводит **практическую работу в подчиненных подразделениях** по организации выполнения поставленных задач, подготовке командиров, штаба и личного состава подразделений к боевым действиям и оказанию им необходимой помощи. После развертывания дивизиона (батареи) в боевой порядок командир дивизиона (батареи) проводит контроль готовности к ведению огня. При этом он проверяет знание командирами подразделений огневых задач и порядка их выполнения, а также задач поддерживаемых общевойсковых подразделений; точность определения координат огневых позиций, командно-наблюдательных пунктов, ориентирования орудий и приборов; готовность материальной части орудий, средств автоматизации управления дивизионом (батареями), приборов и боеприпасов к стрельбе; точность определения установок для стрельбы по плановым целям; готовность подразделений к выполнению задач ночью и в других условиях ограниченной видимости; инженерное оборудование огневых позиций и мест командно-наблюдательных пунктов; проведение мероприятий по непосредственному охранению и самообороне, защите от оружия массового поражения, высокоточного и зажигательного оружия; готовность к отражению атак танков и пехоты противника, прорвавшихся в район огневых позиций.

Командир дивизиона (батареи) должен быть готов принять управление артиллерийской группой (дивизионом), в состав которой дивизион (батарея) входит. Для этого командир дивизиона (батареи), на которого возлагается управление артиллерийской группой (дивизионом) в случае выхода из строя пунктов управления группы (дивизиона), обязан знать задачи других дивизионов (батарей), иметь радиоданные и позывные узлов связи этих дивизионов (батарей) и старшего командира (начальника). Командир дивизиона (батареи), принявший управление на себя, устанавливает связь с другими дивизионами (батареями), передает им установленный сигнал и координаты своего командно-наблюдательного пункта, уточняет их состояние, возможности и выполняемые задачи, докладывает старшему командиру (начальнику) о приеме управления.

СПИСОК ЛИТЕРАТУРЫ

- 1 Зарицкий В.Н., Сергин М.Ю., Харкевич Л.А. Основы общей тактики для подготовки офицеров запаса. Тамбов: Изд-во Тамб. гос. техн. ун-та, 2003. 152 с.
- 2 Сергин М.Ю., Харкевич Л.А. Общая тактика. М.: Машиностроение, 1999. 120 с.
- 3 Сергин М.Ю. Наступательные и оборонительные действия подразделений. Совершение маршей. Тамбов: Изд-во Тамб. гос. техн. ун-та, 1999. 12 с.
- 4 Сергин М.Ю., Харкевич Л.А. Теоретические основы организации и ведения боевых действий. М.: Машиностроение, 2000. 151 с
- 5 Тактика (рота, батальон). Ч. II / Под ред. Е.И. Крылова. М.: Воениздат, 1991. 464 с.
- 6 Тактическая подготовка / Под ред. В.И. Левина. М.: Воениздат, 1988. 432 с.
- 7 Концепция национальной безопасности // Ориентир. 1998. № 3. С. 6 – 19.











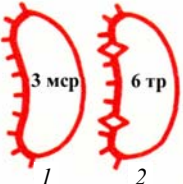

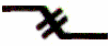

**ОСНОВНЫЕ УСЛОВНЫЕ ОБОЗНАЧЕНИЯ,
ПРИМЕНЯЕМЫЕ В БОЕВЫХ ДОКУМЕНТАХ**

Тактический знак	Содержание тактического знака
1	2
	<p>Пункт управления (штаб) полка</p>
	<p>Командно-наблюдательный пункт батальона: 1 – на месте, 2 – в движении</p>
	<p>Командно-наблюдательный пункт роты: 1 – в обороне и в пешем порядке в наступлении; 2 – в движении на боевой машине пехоты (на другой технике – с соответствующим знаком). <i>Командно-наблюдательный пункт взвода – с одной черточкой</i></p>
	<p>Наблюдательный пункт (пост) с указанием принадлежности. С буквами внутри знака: В – воздушного наблюдения; И – инженерный; Т – технического наблюдения; Х – химический</p>
	<p>Пункт (пост) обозначения. Другие пункты (посты) – с соответствующей надписью</p>
	<p>Пост регулирования движения или регулировщик (К – комендантский пост; КПП – контрольно-пропускной пункт; КТП – контрольно-технический пункт)</p>
	<p>Узлы связи: 1 – полевой (подвижный); 2 – стационарный</p>
	<p>Радиоприемник</p>
	<p>Радиостанции: 1 – подвижная; 2 – переносная; 3 – в танке (БМП, БТР, на автомобиле – с соответствующими знаками)</p>
	<p>Радиолокационные станции разведки: 1 – воздушных целей; 2 – наземных целей</p>
	<p>Радиосеть переносных радиостанций (других радиостанций – с соответствующими знаками)</p>
	<p>Радионаправление подвижных радиостанций (других радиостанций – с соответствующими знаками)</p>



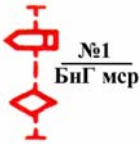

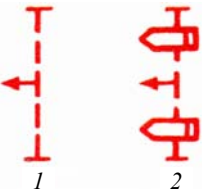



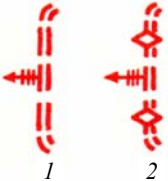

Вооружение и техника

<p>1 2 3</p>	<p>Пулеметы: 1 – ручной; 2 – ротный или станковый; 3 – крупнокалиберный</p>
<p>1 2 3</p>	<p>Гранатометы: 1 – ручной противотанковый; 2 – станковый противотанковый; 3 – автоматический станковый</p>
<p>1 2</p>	<p>Комплексы ПТУР: 1 – переносной; 2 – на боевой машине</p>
<p>1 2</p>	<p>Огнеметы: 1 – легкий пехотный; 2 – тяжелый пехотный</p>
<p>1 2 3 4 5</p>	<p>Боевые машины: 1 – боевая машина пехоты (общее обозначение); 2 – боевая машина пехоты, оснащенная минным тралом; 3 – бронетранспортер; 4 – боевая разведывательная машина; 5 – бронированная разведывательная дозорная машина</p>
<p>1 2 3 4</p>	<p>Танки: 1 – общее обозначение; 2 – плавающий; 3 – оснащенный минным тралом; 4 – с навесным бульдозерным оборудованием</p>
<p>1 2 3</p>	<p>Автомобили: 1 – общее обозначение; 2 – с прицепом; 3 – санитарный (транспортёр колесный)</p>
	<p>Мотоцикл</p>
<p>1 2 3 4</p>	<p>Тягачи: 1 – танковый; 2 – гусеничный; 3 – автомобильный; 4 – автомобильный с большегрузным прицепом (автопоезд)</p>
<p>1 2 3 4</p>	<p>Противотанковые пушки: 1 – общее обозначение; 2 – калибра до 85 мм; 3 – калибра до 100 мм; 4 – калибра более 100 мм</p>
<p>1 2 3 4 5</p>	<p>Орудия: 1 – общее обозначение; 2 – калибра до 122 мм; 3 – калибра до 155 мм; 4 – калибра более 155 мм; 5 – применяющие ядерные боеприпасы (условный знак – в зависимости от калибра орудия)</p>
	<p>Самоходное орудие – общее обозначение (знак орудия – в зависимости от калибра)</p>
<p>1 2 3</p>	<p>Боевые машины реактивной артиллерии: 1 – общее обозначение; 2 – среднего калибра; 3 – крупного калибра</p>

	<p>Минометы: 1 – общее обозначение; 2 – малого калибра (до 82 мм); 3 – среднего калибра (до 120 мм)</p>
	<p>Самоходный миномет (знак миномета – в зависимости от калибра)</p>
	<p>Зенитная пулеметная установка</p>
	<p>Зенитные орудия: 1 – общее обозначение; 2 – малого калибра; 3 – среднего калибра</p>
	<p>Зенитные самоходные установки: 1 – общее обозначение; 2 – с радиолокационным комплексом</p>
	<p>Зенитный пушечно-ракетный комплекс (установка)</p>
	<p>Боевая машина зенитного ракетного комплекса ближнего действия. Знак – в зависимости от типа комплекса и транспортного средства</p>
	<p>Зенитные ракетные комплексы: 1 – общее обозначение типа "Стрела-2"; 2 – ближнего действия; 3 – малой дальности; 4 – средней дальности</p>
	<p>Вертолеты: 1 – общее обозначение; 2 – боевой; 3 – транспортный</p>
	<p>Танковый мостоукладчик</p>
	<p>Гусеничный плавающий транспортер</p>
	<p>Гусеничный самоходный паром (паромно-мостовая машина)</p>
	<p>Понтонный парк (ПМП – понтонно-мостовой парк, ТПП – тяжелый понтонный парк)</p>
	<p>Инженерная техника на колесной базе (ТММ – тяжелый механизированный мост, ПКТ – путепрокладчик)</p>
	<p>Инженерная техника на гусеничной базе (БАТ – путепрокладчик, ИМР – инженерная машина разграждения, ГМЗ – гусеничный минный заградитель, УР – установка разминирования)</p>
<p>Боевые действия и задачи войск</p>	
	<p>Рубеж (позиция) обороны, не занятый подразделениями</p>

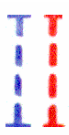
	<p>Расположение подразделения в обороне с соответствующими надписями: 1 – общее обозначение; 2 – район обороны (опорный пункт) танкового подразделения (мотострелкового подразделения – со знаками, соответствующими его технике)</p>
	<p>Окоп с перекрытой щелью (блиндажом), занятый мотострелковым отделением</p>
	<p>Траншея с ходом сообщения</p>
	<p>Танк в окопе (орудие, миномет и другие огневые средства – с соответствующим знаком). <i>Цвет знака окопа такой же, как и цвет знака огневого средства</i></p>
	<p>Автомобиль в укрытии (другие – виды техники – с соответствующими знаками и соответствующего цвета)</p>
	<p>Открытая щель</p>
	<p>Перекрытая щель</p>
	<p>Блиндаж</p>
	<p>Убежище</p>
	<p>Огневой рубеж танкового батальона с указанием номера рубежа (мотострелкового подразделения на БМП – с соответствующими знаками и надписями)</p>
	<p>Огневой рубеж бронегруппы с указанием номера рубежа (на другой технике – с соответствующими знаками)</p>
	<p>Рубеж развертывания противотанкового взвода с указанием номера рубежа (других подразделений – с соответствующими знаками и надписями)</p>
	<p>Рубеж перехода в атаку (ввода в бой, развертывания для контратаки) мотострелкового и танкового подразделений: 1 – общее обозначение; 2 – мотострелкового подразделения на БМП (на другой технике и танкового подразделения – с соответствующими знаками)</p>
	<p>Кочующий танк (другое огневое средство – с соответствующим знаком)</p>

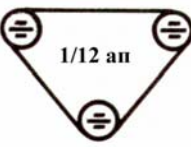
	<p>Подразделение в засаде (с указанием его принадлежности): 1 – в огневой засаде; 2 – в разведывательной засаде</p>
	<p>Граница полосы огня: 1 – основного сектора обстрела; 2 – дополнительного сектора обстрела</p>
	<p>Рубежи открытия огня: 1 – ПТУР; 2 – из танковых пушек; 3 – из орудий БМП; 4 – из стрелкового оружия</p>
	<p>Сосредоточенный огонь мотострелковой роты с указанием его номера и участков огня взводов (танковой роты, мотострелкового, танкового и гранатометного взводов – с соответствующими надписями)</p>
	<p>Рубеж заградительного огня гранатометного взвода с указанием его номера и участков огня отделений</p>
	<p>Фронт (рубеж), занимаемый подразделениями сторон в бою</p>
	<p>Положения подразделения к определенному времени с соответствующими надписями и знаками</p>
	<p>Боевой порядок гранатометного взвода в пешем порядке (других подразделений – с соответствующими знаками)</p>
	<p>Направление наступления (атаки) и контратаки подразделения</p>
	<p>Ближайшая задача батальона: 1 – общее обозначение; 2 – мотострелкового батальона на БМП (на другой технике и танкового батальона – с соответствующими знаками). Ближайшая задача роты (взвода) – с двумя (одной) черточками</p>

Тактический знак	Содержание тактического знака
1	2
 <p>1 2</p>	<p>Дальнейшая задача батальона: 1 – общее обозначение; 2 – танкового батальона (мотострелкового батальона на БМП и другой технике – с соответствующими знаками)</p>
	<p>Рубеж спешивания мотострелкового подразделения</p>
	<p>Рубеж посадки мотострелковых подразделений десантом на танки</p>
	<p>Рубеж развертывания в батальонные колонны. <i>В ротные (взводные) колонны – с двумя (одной) черточками</i></p>
	<p>Исходный рубеж (пункт), рубеж (пункт) регулирования, исходный рубеж для форсирования</p>
	<p>Участок и пункты высадки морского десанта</p>
 <p>1 2 3</p>	<p>Разграничительные линии: 1 – между дивизиями (бригадами); 2 – между полками; 3 – между батальонами</p>
	<p>Рубеж вероятной встречи с противником</p>
	<p>Подразделение остановлено на достигнутом рубеже</p>
	<p>Подразделение отходит с занимаемого рубежа</p>
 <p>1/12 ап</p>	<p>Район огневых позиций артиллерийского дивизиона с указанием расположения батарей (зенитного дивизиона – с соответствующими знаками и надписью)</p>
	<p>Артиллерийская батарея на огневой позиции (знак орудия – в зависимости от типа и калибра)</p>

	<p>Минометная батарея на огневой позиции (знак миномета – в зависимости от типа и калибра)</p>
	<p>Огонь по отдельной цели с указанием ее номера</p>
	<p>Удар ракетой в обычном снаряжении</p>
	<p>Сосредоточенный огонь с указанием номера цели (участка): 1 – ствольной артиллерии; 2 – реактивной артиллерии. <i>Размеры цели (участка) – в масштабе карты</i></p>
	<p>Неподвижный заградительный огонь с указанием его условного наименования. <i>Длина участка – в масштабе карты</i></p>
	<p>Район высадки тактического воздушного десанта на вертолетах с указанием боевого состава, времени и даты высадки</p>
	<p>Посадочная площадка (площадка приземления)</p>
	<p>Участок форсирования части (подразделения). Указываются места и виды переправ, их количественные и качественные характеристики</p>
	<p>Колонна подразделения: 1 – общее обозначение; 2 – мотострелковой роты на БМП; 3 – танковой роты. <i>Колонна батальона (взвода) – с тремя (одной) черточками</i></p>
	<p>Колонна подразделения рода войск (специальных войск): 1 – общее обозначение; 2 – артиллерийского дивизиона; 3 – зенитного ракетного дивизиона (других подразделений – с соответствующим знаком). <i>Колонна батареи (роты) и взвода – соответственно с двумя и одной черточками</i></p>
	<p>Районы, занимаемые подразделениями: 1 – мотострелковым (танковым); разведывательным подразделением или подразделением тыла; 2 – подразделением рода войск или специальных войск. <i>Возле надписи может наноситься знак, соответствующий технике или назначению подразделения</i></p>
	<p>Разведывательный отряд (другие отряды, состоящие из подразделений специальных войск, – с соответствующими надписями возле знака)</p>

 <p>БРД 2 тб 09.00 15.11</p>	<p>Боевой разведывательный дозор с указанием его принадлежности, времени и даты (РД – разведывательный дозор, ОфРД – офицерский разведывательный дозор, РГ – разведывательная группа, ИРД – инженерный, ХРД – химический разведывательный дозор)</p>
 <p>1/рр 10 мсп</p>	<p>Подразделение (группа), проводящее поиск (налет), с указанием его принадлежности</p>
 <p>ДО</p>	<p>Дозорное отделение на БМП (на другой технике и дозорный танк – с соответствующими знаками и надписями)</p>
 <p>2/16 пп 19 пд 05.00 12.08</p>	<p>Место захвата пленного с указанием его принадлежности, времени и даты захвата</p>
 <p>3/36 тп 12 тд 06.00 10.06</p>	<p>Место изъятия документов убитого с указанием его принадлежности, времени и даты изъятия документов</p>
	<p>Пешие дозорные (2 – 3 военнослужащих)</p>
 <p>4 мсп</p>	<p>Секрет с указанием принадлежности</p>
 <p>7 тр</p>	<p>Пешие патрульные (пунктиром указывается маршрут патрулирования)</p>
	<p>Сторожевой пост</p>
	<p>Район (зона) пожара и направление его распространения. <i>Участок задымления – черным цветом</i></p>
 <p>ВХЗ 10.00-10.20 2.01</p>	<p>Рубеж маскировки аэрозолями (дымами) с указанием подразделения, выполняющего дымопуск, времени и даты</p>
 <p>40-В 18.10. 03.12</p>	<p>Ядерный удар с указанием мощности взрыва (40 кт), вида взрыва (В – воздушный, Н – наземный или надводный, П – подземный или подводный), времени и даты взрыва. <i>Радиус внутреннего круга – сплошных разрушений, внешнего круга – поражения открыто расположенного личного состава</i></p>
	<p>Рубеж безопасного удаления (выступы – в сторону ядерного взрыва)</p>
 <p>20-н 09.00 02.04</p>	<p>Зоны радиоактивного заражения по данным радиационной разведки (А – умеренного, Б – сильного, В – опасного, Г – чрезвычайно опасного) с указанием мощности, вида, времени и даты взрыва</p>

	<p>Район разрушений от ядерного взрыва противника с указанием границ: сплошных разрушений (внутренняя окружность), сплошных завалов в лесах и населенных пунктах (средняя окружность), слабых разрушений (внешняя окружность) и при необходимости зоны нейтронного воздействия на открыто расположенный личный состав (пунктирной линией)</p>
 <p>15 рад 12.00 7.08</p>	<p>Точка замера уровня радиации с указанием уровня радиации, времени и даты замера</p>
 <p>2-10 03.00 05.08</p>	<p>Ядерная мина противника с указанием мощности заряда (2 кг), глубины установки (10 м) или вида взрыва, времени и даты обнаружения (взрыва)</p>
 <p>Ф-VX 05.40 09.08</p>	<p>Поле химических фугасов противника с указанием времени и даты обнаружения. <i>Поле подорванных фугасов – закрашивается желтым цветом</i></p>
 <p>ав. - Зарин 09.00 03.07</p>	<p>Участок местности (район), зараженный противником отравляющими веществами, с указанием средства применения (ав. – авиация, Р – ракеты, А – артиллерия, Ф – фугасы), типа ОВ, времени и даты применения (обнаружения), направления распространения зараженного воздуха (облака)</p>
 <p>Чума - 90 09.00 02.08</p>	<p>Участок местности (район), зараженный противником биологическими (бактериальными) средствами, с указанием возбудителя, числа заболевших, времени и даты применения (обнаружения)</p>
 <p>PCO №1 07.00-09.00 05.06</p>	<p>Район специальной обработки с указанием его номера, времени и даты функционирования</p>
 <p>№3 3,5</p>	<p>Дезаэрированный проход с указанием его номера и ширины (3,5 м)</p>
	<p>Рубеж минирования</p>
	<p>Проволочное ограждение (количество штрихов – число рядов)</p>
 <p>2-40.0</p>	<p>Участок ограждений из ежей с указанием количества рядов (2) и протяженности (400 м)</p>
	<p>Противотанковое минное поле (размеры – в масштабе карты)</p>
	<p>Противопехотное минное поле (размеры – в масштабе карты)</p>
 <p>1 2</p>	<p>Минные поля, установленные средствами дистанционного минирования: 1 – противотанковое; 2 – противопехотное</p>

 <p>1 2 3</p>	<p>Фугасы: 1 – неуправляемый; 2 – управляемый по радио; 3 – управляемый по проводам</p>
	<p>Проход в заграждении с указанием его номера и ширины (10 м)</p>
	<p>Разрушенный противником мост (объект). <i>Разрушенный (уничтоженный) объект (цель) противника перечеркивается красными линиями</i></p>
	<p>Разрушенный (неисправный) участок дороги с указанием его протяженности (0,8 км) и объезда</p>
	<p>Эскарп (контрэскарп) с указанием протяженности (0,5 км)</p>
	<p>Малозаметное заграждение (проволочная спираль, сеть на низких кольях, проволока внаброс). <i>Для обозначения электризуемых заграждений ставится знак ↔</i></p>
	<p>Противотанковый ров с указанием протяженности (0,7 км)</p>
	<p>Надолбы с указанием их вида (М – металлические, ЖБ – железобетонные), количества рядов (2) и протяженности (150 м)</p>
	<p>Минированный завал с указанием протяженности (0,4 км)</p>
	<p>Пункт водоснабжения (С – скважина, Р – родник, К – колодец) с указанием производительности (8 м³/ч)</p>
	<p>Маршрут движения с указанием его номера (1) и расстояния (100 км) от исходного рубежа (пункта)</p>
	<p>Сборный пункт поврежденных машин с указанием принадлежности (Д – дивизионный, П – полковой), номера и времени развертывания</p>
	<p>Ремонтно-эвакуационная группа на БТР (на танковом тягаче, БМП или автомобиле – с соответствующим знаком) с указанием принадлежности (П – полковая, Б – батальонная)</p>

Тактический знак	Содержание тактического знака
	<p>Полковой склад с указанием его принадлежности и вида (Г – горючего, П – продовольственный, ВТИ – военно-технического имущества, АБТИ – автобронетанкового имущества, А – артиллерийский указанием принадлежности)</p>
	<p>Медицинский пункт батальона с указанием принадлежности</p>
	<p>Медицинский пункт роты с указанием принадлежности</p>
	<p>Стрелок-санитар</p>
	<p>Заправочный пункт батальона с указанием принадлежности (П – продовольственный пункт, Б – пункт боепитания)</p>
	<p>Пункт боепитания роты с указанием принадлежности</p>
	<p>Пункт обслуживания на маршруте движения (Г – заправки горючим, П – продовольственный, Т – технической помощи, О – отдыха и обогрева, с красным крестом – медицинский)</p>

Оглавление

ПРЕДИСЛОВИЕ	3
ПРЕДИСЛОВИЕ АВТОРОВ	4
ВВЕДЕНИЕ	5
Часть I	
ОРГАНИЗАЦИЯ СТРУКТУРНОГО ВОЕННОГО ПОСТРОЕНИЯ И ПРИНЦИПЫ ВЕДЕНИЯ БОЯ	6
Глава 1	
ВООРУЖЕННЫЕ СИЛЫ РОССИЙСКОЙ ФЕДЕРАЦИИ	6
1.1 Структура и виды Вооруженных Сил	6
1.2 Сухопутные войска, их состав и назначение	9
1.3 Назначение, организационное деление и вооружение артиллерии	11
Глава 2	
ОСНОВЫ СОВРЕМЕННОГО ОБЩЕВОЙСКОВОГО БОЯ	13
2.1 История становления, развития и совершенствования боя	13
2.2 Сущность современного общевойскового боя и его характерные черты. Условия достижения успеха в бою. Виды боя и их характеристика	14
2.3 Содержание основных тактических понятий, определений и порядок их написания в боевых документах ...	16
2.4 Управление подразделениями	20
Глава 3	
ДЕЙСТВИЯ СОЛДАТА В БОЮ	28
3.1 Место и обязанности солдата в бою	28
3.2 Состав и боевые задачи мотострелкового отделения ...	29
3.3 Управление одиночным военнослужащим в бою	32
Глава 4	
ИНДИВИДУАЛЬНОЕ МЕДИЦИНСКОЕ ОСНАЩЕНИЕ ВОЕННОСЛУЖАЩИХ, ПОРЯДОК И ПРАВИЛА ЕГО ИСПОЛЬЗОВАНИЯ	34
4.1 Предназначение и порядок использования индивидуального медицинского оснащения военнослужащих ...	34
4.2 Общие понятия о действиях военнослужащих при ранениях и кровотечениях	39
Глава 5	
ОРГАНИЗАЦИЯ, ВООРУЖЕНИЕ И БОЕВАЯ ТЕХНИКА МОТОСТРЕЛКОВОГО (ТАНКОВОГО) БАТАЛЬОНА, Артиллерийского дивизиона	40
5.1 Организация и вооружение мотострелкового батальона	40

5.2	Организация и вооружение танкового батальона	43
5.3	Боевые возможности подразделений. Тактико-технические характеристики основного вооружения мотострелкового и танкового батальонов	43
5.4	Организация артиллерийского дивизиона	47
5.5	Организация противотанковой батареи	47
5.6	Тактико-технические характеристики артиллерийского и противотанкового вооружения	50
Глава 6		
ОРГАНИЗАЦИЯ, ВООРУЖЕНИЕ И БОЕВАЯ ТЕХНИКА		
МОТОПЕХОТНОГО (ТАНКОВОГО) БАТАЛЬОНА, АРТИЛЛЕРИЙСКИХ		
ПОДРАЗДЕЛЕНИЙ ИНОСТРАННЫХ АРМИЙ ..		52
6.1	Боевое назначение, организация и вооружение мотопехотного и танкового батальонов. Тактико-технические характеристики основных видов вооружения	52
6.2	Организация и вооружение подразделений дивизионной артиллерии	57
Часть II		
ВЕДЕНИЕ ОБОРОНИТЕЛЬНЫХ И НАСТУПАТЕЛЬНЫХ		
ДЕЙСТВИЙ		61
Глава 7		
ОСНОВЫ ВЕДЕНИЯ ОБОРОНЫ ОБЩЕВОЙСКОВЫМИ		
ПОДРАЗДЕЛЕНИЯМИ		61
7.1	Оборона, ее виды и цель. Место и роль подразделений в обороне	61
7.2	Построение обороны	63
7.3	Порядок ведения оборонительного боя	66
Глава 8		
ОСНОВЫ ВЕДЕНИЯ НАСТУПЛЕНИЯ ОБЩЕВОЙСКОВЫМИ		
ПОДРАЗДЕЛЕНИЯМИ		69
8.1	Цель наступления, способы перехода в наступление. Боевые задачи. Боевой порядок подразделений в наступлении	69
8.2	Огневое поражение противника. Способы атаки. Последовательность и способы разгрома обороняющегося противника. Прорыв обороны противника, насыщенной противотанковыми средствами	78
Глава 9		
ТАКТИКА ДЕЙСТВИЙ ПОДРАЗДЕЛЕНИЙ ИНОСТРАННЫХ АРМИЙ		
.....		80
9.1	Основы ведения боевых действий	80
9.2	Тактика действий подразделений в наступлении	84
9.3	Тактика действий подразделений в обороне	88
Часть III		
ПРИНЦИПЫ ОСУЩЕСТВЛЕНИЯ ПЕРЕВОЗОК		
ПОДРАЗДЕЛЕНИЙ. ВЕДЕНИЕ РАБОЧЕЙ КАРТЫ		
КОМАНДИРОМ. БОЕВАЯ ГОТОВНОСТЬ ПОДРАЗДЕЛЕНИЙ		92

Глава 10	
ПЕРЕДВИЖЕНИЕ И РАСПОЛОЖЕНИЕ ПОДРАЗДЕЛЕНИЙ НА МЕСТЕ	92
10.1 Способы передвижения войск. Марш и его показатели. Порядок совершения марша	92
10.2 Перевозки подразделений. Основы их осуществления	96
10.3 Расположение подразделений на месте. Организация их охранения	99
Глава 11	
ПРАВИЛА ВЕДЕНИЯ РАБОЧЕЙ КАРТЫ КОМАНДИРА	103
11.1 Назначение рабочей карты и требования, предъявляемые к ней	103
11.2 Подготовка карты к работе	105
11.3 Правила ведения рабочей карты	109
Глава 12	
БОЕВАЯ ГОТОВНОСТЬ ПОДРАЗДЕЛЕНИЙ И ЧАСТЕЙ	124
12.1 Об угрозе национальной безопасности России в оборонной сфере и боевой готовности ее Вооруженных Сил	124
12.2 Определение боевой готовности, чем достигается постоянная боевая готовность. Требования к боевой готовности	130
12.3 Степени боевой готовности и их содержание. Порядок действий при их введении	131
12.4 Боевое слаживание	135
Часть IV	
БОЕВОЕ ПРИМЕНЕНИЕ, ОРГАНИЗАЦИЯ БОЯ И БОЕВЫХ ДЕЙСТВИЙ АРТИЛЛЕРИЙСКИХ ПОДРАЗДЕЛЕНИЙ	137
Глава 13	
ОСНОВЫ БОЕВОГО ПРИМЕНЕНИЯ АРТИЛЛЕРИЙСКИХ ПОДРАЗДЕЛЕНИЙ	137
13.1 Назначение артиллерийских подразделений и основные принципы их боевого применения	137
13.2 Боевой порядок артиллерийских подразделений. Огневые позиции и командно-наблюдательные пункты	138
13.3 Ведения огня артиллерией. Виды огня артиллерии	143
13.4 Задачи, выполняемые артиллерией в огневом поражении противника	145
Глава 14	
ОСНОВЫ ОРГАНИЗАЦИИ БОЯ И БОЕВЫХ ДЕЙСТВИЙ АРТИЛЛЕРИИ	147
14.1 Управление общевойсковыми и артиллерийскими подразделениями. Понятие "организация боя", как составная часть управления подразделениями	147

14.2	Последовательность и содержание работы общевойскового командира по организации боя	151
14.3	Последовательность и содержание работы артиллерийского командира по организации боевых действий артиллерии	155
	СПИСОК ЛИТЕРАТУРЫ	161
	ПРИЛОЖЕНИЕ	162